



PROFESSIONAL DIGITAL TWO-WAY RADIO

MOTOTRBO™

SL300

LED DISPLAY PORTABLE RADIO

USER GUIDE

en-US

fr-CA

OCTOBER 2018

© 2018 Motorola Solutions, Inc. All rights reserved.



MN001338A01-AG

Declaration of Conformity

This declaration is applicable to your radio only if your radio is labeled with the FCC logo shown below.

Declaration of Conformity

Per FCC CFR 47 Part 2 Section 2.1077(a)



Responsible Party

Name: Motorola Solutions, Inc.

Address: 1303 East Algonquin Road, Schaumburg, IL 60196-1078, U.S.A.

Phone Number: 1-800-927-2744

Hereby declares that the product:

Model Name: **SL300**

conforms to the following regulations:

FCC Part 15, subpart B, section 15.107(a), 15.107(d), and section 15.109(a)

Class B Digital Device

As a personal computer peripheral, this device complies with Part 15 of the FCC Rules. This device complies with Industry Canada licence-exempt RSS standard(s). Operation is subject to the following two conditions:

- 1 This device may not cause harmful interference, and
- 2 This device must accept any interference received, including interference that may cause undesired operation.





NOTICE:



This equipment has been tested and found to comply with the limits for a Class B digital device, pursuant to part 15 of the FCC Rules. These limits are designed to provide reasonable protection against harmful interference in a residential installation. This equipment generates, uses and can radiate radio frequency energy and, if not installed and used in accordance with the instructions, may cause harmful interference to radio communications. However, there is no guarantee that interference will not occur in a particular installation.







If this equipment does cause harmful interference to radio or television reception, which can be determined by turning the equipment off and on, the user is encouraged to try to correct the interference by one or more of the following measures:

- Reorient or relocate the receiving antenna.
- Increase the separation between the equipment and receiver.
- Connect the equipment into an outlet on a circuit different from that to which the receiver is connected.
- Consult the dealer or an experienced radio or TV technician for help.

Contents

| | | | |
|--|----|---|----|
| Declaration of Conformity..... | 2 | Programmable Buttons..... | 20 |
| Important Safety Information..... | 7 | Assignable Radio Functions..... | 21 |
| Notice to Users (FCC and Industry Canada)..... | 8 | Assignable Settings or Utility Functions.. | 22 |
| Software Version..... | 9 | Accessing the Programmed Action List..... | 22 |
| Copyrights..... | 10 | Push-To-Talk Button | 23 |
| Computer Software Copyrights..... | 12 | On/Off/Information Button..... | 23 |
| Handling Precautions..... | 13 | Chapter 4: Status Indicators..... | 24 |
| Chapter 1: Introduction..... | 14 | LED Indicators | 24 |
| Icon Information..... | 14 | Audio Tones..... | 25 |
| Conventional Analog and Digital Modes..... | 14 | Indicator Tones..... | 25 |
| Chapter 2: Basic Operations..... | 16 | Chapter 5: Zone and Channel Selections..... | 26 |
| Charging the Battery..... | 16 | Selecting Zones | 26 |
| Attaching the Battery..... | 16 | Selecting Channels..... | 26 |
| Attaching the Antenna..... | 17 | Chapter 6: Calls..... | 27 |
| Attaching the Earpiece/Audio Accessory..... | 18 | Group Calls..... | 27 |
| Powering Up the Radio..... | 18 | Responding to Group Calls..... | 27 |
| Powering Off the Radio..... | 19 | Making Group Calls..... | 28 |
| Adjusting the Volume..... | 19 | Private Calls  | 28 |
| Chapter 3: Radio Controls..... | 20 | Responding to Private Calls  | 29 |
| | | Making Private Calls  | 29 |
| | | All Calls..... | 30 |

- Receiving All Calls..... 30
- Making All Calls..... 30
- Selective Calls  31
 - Responding to Selective Calls  31
 - Making Selective Calls..... 31
- Chapter 7: Advanced Features..... 33
 - Talkaround..... 33
 - Toggling Between Repeater and
 Talkaround Modes..... 33
 - Monitor Feature 33
 - Monitoring Channels..... 33
 - Permanent Monitor..... 34
 - Turning Permanent Monitor On
 or Off..... 34
 - Scan Lists..... 34
 - Scan..... 34
 - Turning Scan On or Off 35
 - Responding to Transmissions During
 Scanning..... 35
 - Deleting Nuisance Channels..... 36
 - Restoring Nuisance Channels..... 36
 - Vote Scan  36

- Call Indicator Settings..... 37
 - Alarm Tone Volume Escalation..... 37
- Call Alert Operation 37
 - Responding to Call Alerts 37
 - Making Call Alerts..... 37
- Emergency Operation 38
 - Sending Emergency Alarms 38
 - Sending Emergency Alarms with Call 39
 - Sending Emergency Alarms with Voice
 to Follow  40
 - Reinitiating Emergency Mode..... 40
 - Exiting Emergency Mode After Sending
 the Emergency Alarm..... 41
- Privacy  41
 - Turning Privacy On or Off  42
- Site Lock On/Off..... 42
- Analog Scrambling  42
- Lone Worker..... 42
- Sending Quick Text Messages  43
- Auto-Range Transponder System  43
- Chapter 8: Utilities..... 45

| | | | |
|---|----|--------------------------------------|----|
| Squelch Levels | 45 | III. STATE LAW RIGHTS:..... | 53 |
| Setting Squelch Levels | 45 | IV. HOW TO GET WARRANTY SERVICE..... | 53 |
| Power Levels..... | 45 | V. WHAT THIS WARRANTY DOES NOT | |
| Setting Power Levels..... | 45 | COVER..... | 53 |
| Voice Operating Transmission | 46 | VI. PATENT AND SOFTWARE PROVISIONS.. | 54 |
| Turning Voice Operating Transmission | | VII. GOVERNING LAW..... | 55 |
| On or Off..... | 46 | | |
| Turning Radio Tones/Alerts On or Off..... | 46 | | |
| Checking Battery Strength..... | 47 | | |
| Viewing RSSI Values..... | 47 | | |
| Turning Voice Announcement On or Off | 47 | | |
| Turning Trill Enhancement On or Off..... | 48 | | |
| Chapter 9: Authorized Accessories List..... | 49 | | |
| Batteries and Chargers Warranty..... | 51 | | |
| The Workmanship Warranty..... | 51 | | |
| The Capacity Warranty..... | 51 | | |
| Limited Warranty..... | 52 | | |
| MOTOROLA SOLUTIONS | | | |
| COMMUNICATION PRODUCTS..... | 52 | | |
| I. WHAT THIS WARRANTY COVERS AND | | | |
| FOR HOW LONG:..... | 52 | | |
| II. GENERAL PROVISIONS..... | 53 | | |

Important Safety Information

ATTENTION!

This radio is restricted to Occupational use only. Before using the radio, read the RF Energy Exposure and Product Safety Guide for Portable Two-Way Radios which contains important operating instructions for safe usage and RF energy awareness and control for Compliance with applicable standards and Regulations.

For a list of Motorola Solutions-approved antennas and other accessories, visit the following website:

<http://www.motorolasolutions.com>

Any modification to this device, not expressly authorized by Motorola Solutions, may void the user's authority to operate this device.

Under Industry Canada regulations, this radio transmitter may only operate using an antenna of a type and maximum (or lesser) gain approved for the transmitter by Industry Canada. To reduce potential radio interference to other users, the antenna type and its gain should be so chosen that the equivalent isotropically radiated power (e.i.r.p.) is

not more than that necessary for successful communication.

This radio transmitter has been approved by Industry Canada to operate with Motorola Solutions-approved antenna with the maximum permissible gain and required antenna impedance for each antenna type indicated. Antenna types not included in this list, having a gain greater than the maximum gain indicated for that type, are strictly prohibited for use with this device.

Notice to Users (FCC and Industry Canada)

This device complies with Part 15 of the FCC rules and Industry Canada's license-exempt RSS's per the following conditions:

- This device may not cause harmful interference.
- This device must accept any interference received, including interference that may cause undesired operation.
- Changes or modifications made to this device, not expressly approved by Motorola Solutions, could void the authority of the user to operate this equipment.

Software Version

All the features described in the following sections are supported by the software version **R01.01.30.0000** or later.

Check with your dealer or system administrator for more information.

Copyrights

The Motorola Solutions products described in this document may include copyrighted Motorola Solutions computer programs. Laws in the United States and other countries preserve for Motorola Solutions certain exclusive rights for copyrighted computer programs. Accordingly, any copyrighted Motorola Solutions computer programs contained in the Motorola Solutions products described in this document may not be copied or reproduced in any manner without the express written permission of Motorola Solutions.

© 2018 Motorola Solutions, Inc. All Rights Reserved

No part of this document may be reproduced, transmitted, stored in a retrieval system, or translated into any language or computer language, in any form or by any means, without the prior written permission of Motorola Solutions, Inc.

Furthermore, the purchase of Motorola Solutions products shall not be deemed to grant either directly or by implication, estoppel or otherwise, any license under the copyrights, patents or patent applications of Motorola Solutions, except for the normal non-exclusive, royalty-free license to use that arises by operation of law in the sale of a product.

Disclaimer

Please note that certain features, facilities, and capabilities described in this document may not be applicable to or licensed for use on a specific system, or may be dependent upon the characteristics of a specific subscriber unit or configuration of certain parameters. Please refer to your Motorola Solutions contact for further information.

Trademarks

MOTOROLA, MOTO, MOTOROLA SOLUTIONS, and the Stylized M Logo are trademarks or registered trademarks of Motorola Trademark Holdings, LLC and are used under license. All other trademarks are the property of their respective owners.

European Union (EU) Waste of Electrical and Electronic Equipment (WEEE) directive



■ The European Union's WEEE directive requires that products sold into EU countries must have the crossed out trash bin label on the product (or the package in some cases).

As defined by the WEEE directive, this cross-out trash bin label means that customers and end-users in EU countries

should not dispose of electronic and electrical equipment or accessories in household waste.

Customers or end-users in EU countries should contact their local equipment supplier representative or service centre for information about the waste collection system in their country.

Computer Software Copyrights

The Motorola Solutions products described in this manual may include copyrighted Motorola Solutions computer programs stored in semiconductor memories or other media. Laws in the United States and other countries preserve for Motorola Solutions certain exclusive rights for copyrighted computer programs including, but not limited to, the exclusive right to copy or reproduce in any form the copyrighted computer program. Accordingly, any copyrighted Motorola Solutions computer programs contained in the Motorola Solutions products described in this manual may not be copied, reproduced, modified, reverse-engineered, or distributed in any manner without the express written permission of Motorola Solutions. Furthermore, the purchase of Motorola Solutions products shall not be deemed to grant either directly or by implication, estoppel, or otherwise, any license under the copyrights, patents or patent applications of Motorola Solutions, except for the normal non-exclusive license to use that arises by operation of law in the sale of a product.

The AMBE+2™ voice coding Technology embodied in this product is protected by intellectual property rights including

patent rights, copyrights and trade secrets of Digital Voice Systems, Inc.

This voice coding Technology is licensed solely for use within this Communications Equipment. The user of this Technology is explicitly prohibited from attempting to decompile, reverse engineer, or disassemble the Object Code, or in any other way convert the Object Code into a human-readable form.

U.S. Pat. Nos. #5,870,405, #5,826,222, #5,754,974, #5,701,390, #5,715,365, #5,649,050, #5,630,011, #5,581,656, #5,517,511, #5,491,772, #5,247,579, #5,226,084 and #5,195,166.

Handling Precautions

The MOTOTRBO Series Digital Portable radio meets IP67 specifications, allowing your radio to withstand adverse field conditions such as being submersed in water. This section describes some basic handling precautions.



CAUTION:

Do not disassemble your radio. This could damage radio seals and result in leak paths into the radio. Radio maintenance should only be done in service depot that is equipped to test and replace the seal on the radio.

- If your radio has been submersed in water, shake your radio well to remove any water that may be trapped inside the speaker grille and microphone port. Trapped water could cause decreased audio performance.
- If your radio's battery contact area has been exposed to water, clean and dry battery contacts on both your radio and the battery before attaching the battery to radio. The residual water could short-circuit the radio.
- If your radio has been submersed in a corrosive substance (for example, saltwater), rinse radio and battery in fresh water then dry radio and battery.
- To clean the exterior surfaces of your radio, use a diluted solution of mild dishwashing detergent and fresh water (for example, one teaspoon of detergent to one gallon of water).
- Never poke the vent (hole) located on the radio chassis below the battery contact. This vent allows for pressure equalization in the radio. Doing so may create a leak path into radio and your radio's submersibility may be lost.
- Never obstruct or cover the vent, even with a label.
- Ensure that no oily substances come in contact with the vent.
- Your radio with antenna attached properly is designed to be submersible to a maximum depth of 1 m (3.28 ft) and a maximum submersion time of 30 minutes. Exceeding either maximum limit or use without antenna may result in damage to your radio.
- When cleaning your radio, do not use a high pressure jet spray on radio as this will exceed the 1 m depth pressure and may cause water to leak into your radio.

Introduction

This user guide covers the operation of your radios.

Your dealer or system administrator may have customized your radio for your specific needs. Check with your dealer or system administrator for more information.

You can consult your dealer or system administrator about the following:

- Is your radio programmed with any preset conventional channels?
- Which buttons have been programmed to access other features?
- What optional accessories may suit your needs?
- What are the best radio usage practices for effective communication?
- What maintenance procedures that helps promote longer radio life?

Icon Information

Throughout this publication, the icons described are used to indicate features supported in either the conventional analog or conventional digital mode.



Indicates a conventional **Analog Mode-Only** feature.



Indicates a conventional **Digital Mode-Only** feature.

For features that are available in **both** conventional analog and digital modes, both icons are **not** shown.

Conventional Analog and Digital Modes

Each channel in your radio can be configured as a conventional analog or conventional digital channel.

Use the **Channel Rocker** to switch between an analog or a digital channel.

Certain features are unavailable when switching from digital to analog mode.

Your radio also has features available in both analog and digital modes. The minor differences in the way each feature works do **not** affect the performance of your radio.

**NOTICE:**

Your radio also switches between digital and analog modes during a dual mode scan. See [Scan on page 34](#) for more information.

Basic Operations

This chapter explains the operations to get you started on using the radio.

Charging the Battery

Your radio is powered by a Nickel Metal-Hydride (NiMH) or Lithium-Ion (Li-Ion) battery.

- To comply with warranty terms and avoid damages, charge the battery using a Motorola Solutions charger exactly as described in the charger user guide.

All chargers can charge only Motorola Solutions authorized batteries. Other batteries may not charge. Motorola Solutions recommends that your radio remains powered off while charging.

- Charge a new battery 14 to 16 hours before initial use for best performance.

Attaching the Battery

Follow the procedure to attach the battery to your radio.

- 1 Align the battery contacts with the contacts inside the battery compartment. Insert the contact side of the battery first. Gently push the battery into place.

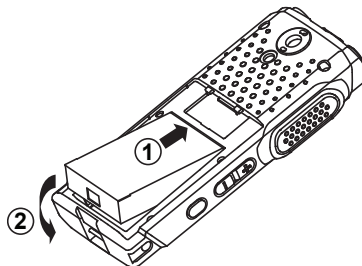

- 2 To attach battery cover, align it in place and slide the battery latch until it snaps into place.

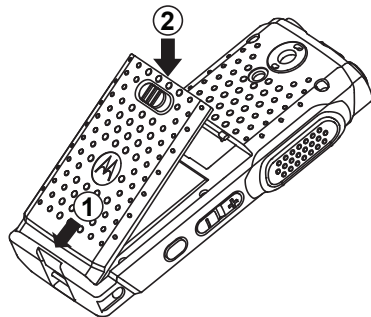

3 Slide battery latch into lock position.

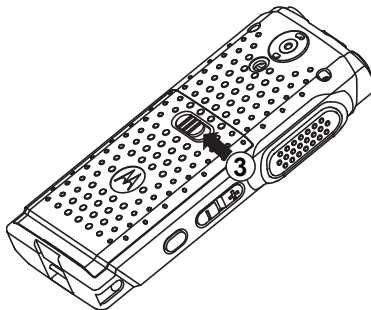

Attaching the Antenna

Follow the procedure to attach the antenna to your radio.

Ensure that the radio is turned off.

Set the antenna in the receptacle and turn clockwise until snug to provide best protection against water and dust.

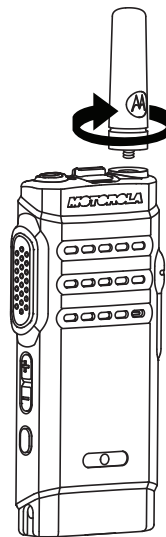



NOTICE:

To remove the antenna, turn the antenna counterclockwise.



CAUTION:

If the antenna must be replaced, ensure that only MOTOTRBO antennas are used. Neglecting this damages your radio.



NOTICE:

When attaching a VHF antenna to the radio, the CPS configuration for antenna selection must match the chosen VHF antenna. A mismatch in antennas results in decreased range.

Attaching the Earpiece/Audio Accessory

The audio accessory connector is located on the right side of the radio. Follow the procedure to attach accessories to your radio.

- 1 Lift the flap of the audio jack cover.
-
- 2 Align the indicators on both the connector and housing, then push until it fits in properly.
-

Powering Up the Radio

Follow the procedure to power up your radio.

Long press the **On/Off/Information** button to power up the radio when charging or otherwise.

If successful:

- A tone sounds.
- The green LED lights up.
- The display shows a power-on animation.

When the radio is idle, the LED displays a blinking green light to indicate that the radio is on. The blinking green light turns off in the presence of other LED activity and resumes when radio returns to idle mode.

If the Tones/Alerts function is disabled, there is no tone upon powering up.

Check your battery if your radio does not power up. Make sure that it is charged and properly attached. Contact your dealer if your radio still does not power up.

Powering Off the Radio

Follow the procedure to power off your radio.

Long press the **On/Off/Information** button.

Adjusting the Volume

Follow the procedure to change the volume level of your radio.

Do one of the following:

- Press the **Volume Up** button to increase the volume.
- Press the **Volume Down** button to decrease the volume.



NOTICE:

Your radio can be programmed to have a minimum volume offset where the volume level cannot be lowered past the programmed minimum volume. Check with your dealer or system administrator for more information.

Radio Controls

This chapter explains the buttons and functions to control the radio.

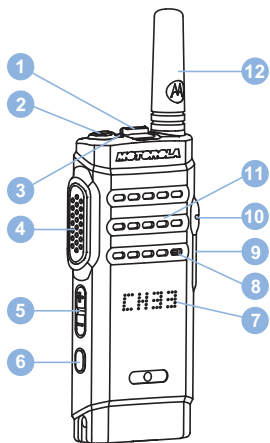

- 1 Channel Rocker
- 2 On/Off/Information Button
- 3 LED Indicator
- 4 Push-to-Talk (PTT) Button

- 5 Volume Button
- 6 Side Button 1¹
- 7 Display
- 8 Microphone
- 9 USB Connector
- 10 Accessory Connector
- 11 Speaker
- 12 Antenna

Programmable Buttons

Depending on the duration of a button press, your dealer can program the programmable buttons as shortcuts to radio functions.

Short press

Pressing and releasing rapidly.

Long press

Pressing and holding for the programmed duration.

¹ This button is programmable.

**NOTICE:**

See [Emergency Operation on page 38](#) for more information on the programmed duration of the **Emergency** button.

Assignable Radio Functions

The following radio functions can be assigned to the programmable buttons.

Actions

Provides access to the programmable action list of a Customer Programming Software (CPS).

Analog Scrambling

Toggles analog scrambling on or off.

Channel Announcement

Plays zone and channel announcement voice messages for the current channel.

Flexible Receive List

Creates and assigns members on the receive talkgroup list.

Emergency

Depending on the programming, initiates or cancels an emergency.

Manual Site Roam

Starts the manual site search.

Mic AGC

Toggles the internal microphone automatic gain control (AGC) on or off.

Monitor

Monitors a selected channel for activity.

Nuisance Channel Delete

Temporarily removes an unwanted channel, except for the Selected Channel, from the scan list. The Selected Channel refers to the selected zone or channel combination of the user from which scan is initiated.

One Touch Access

Directly initiates a predefined Private, Phone or Group Call, a Call Alert, a Quick Text message, or Home Revert.

Permanent Monitor

Monitors a selected channel for all radio traffic until function is disabled.

Privacy

Toggles privacy on or off.

Repeater/Talkaround

Toggles between using a repeater and communicating directly with another radio.

Scan

Toggles scan on or off.

Site Lock

When toggled on, the radio searches the current site only. When toggled off, the radio searches other sites in addition to the current site.

Trill Enhancement

Toggles trill enhancement on or off.

Voice Announcement On/Off

Toggles voice announcement on or off.

Voice Operating Transmission (VOX)

Toggles VOX on or off.

Zone Selection

Allows selection from a list of zones.

Assignable Settings or Utility Functions

The following radio settings or utility functions can be assigned to the programmable buttons.

Tones/Alerts

Toggles all tones and alerts on or off.

Power Level

Toggles transmit power level between high and low.

Accessing the Programmed Action List

Follow the procedure to access the CPS programmable action list by using the programmed Actions button.

- 1 Press the programmed **Actions** button.
 - A tone sounds.
 - The display shows the first item in the action list.
 - The radio plays the item announcement voice message.

- 2 Press the programmed **Actions** button again to navigate to the next item in the action list.

- 3 Press the **Volume Button** up or down to toggle on or off, or change the status of the item.
 - A tone sounds.

- The display shows the item status.
 - The radio plays the item announcement voice message.
-

Push-To-Talk Button

The Push-to-Talk (**PTT**) button serves two basic purposes:

- While a call is in progress, the **PTT** button allows the radio to transmit to other radios in the call. The microphone is activated when the **PTT** button is pressed.
- While a call is not in progress, the **PTT** button is used to make a new call.

 If the Channel Free Indication feature is enabled on your radio (programmed by your dealer), you hear a short alert tone the moment the target radio (the radio that is receiving your call) releases the **PTT** button, indicating the channel is free for you to respond.

You hear a continuous Talk Prohibit Tone if your call is interrupted. You should release the **PTT** button if you hear a continuous Talk Prohibit Tone.

On/Off/Information Button

The **On/Off/Information** button at the top of the radio serves four basic purposes:

- to power the radio on or off.
- to check the battery strength.
- to check the Received Signal Strength Indicator (RSSI) signal strength when the radio is powered on.
- to check the radio name when the radio is powered on. Short press the **On/Off/Information** button twice when the radio is powered on. The radio displays the radio name.

Status Indicators

This chapter explains the status indicators and audio tones used in the radio.

LED Indicators

LED indicators show the operational status of your radio.

Solid Red

Radio is charging.

Blinking Red

Radio has failed the self-test upon powering up.

Radio is receiving an emergency transmission.

Radio is transmitting in low battery state.

Radio has moved out of range if Auto-Range Transponder System is configured.

Radio encounters charging errors.

Indicates low battery capacity when the **On/Off/Information** button is pressed.

Solid Green

Radio is powering up.

Radio is transmitting.

Radio is sending a Call Alert or an emergency transmission.

Indicates full battery capacity when the **On/Off/Information** button is pressed.

Blinking Green

Radio is receiving a call or data.

Radio is detecting activity over the air.

Radio is turned on and idle.



NOTICE:

This activity may or may not affect the programmed channel of the radio due to the nature of the digital protocol.

Double Blinking Green

Radio is receiving a privacy-enabled call or data.

Solid Yellow

Radio is monitoring a conventional channel.

Indicates fair battery capacity when the **On/Off/Information** button is pressed.

Blinking Yellow

Radio is scanning for activity.

Radio has yet to respond to a Call Alert.

Double Blinking Yellow

- Radio is actively searching for a new site.
- Radio has yet to respond to a Group Call Alert.
- Radio is locked.

Audio Tones

Audio tones provide you with audible indications of the status, or response to data received on the radio.

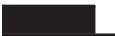

Continuous Tone

A monotone sound. Sounds continuously until termination.



Periodic Tone

Sounds periodically depending on the duration set by the radio. Tone starts, stops, and repeats itself.



Repetitive Tone

A single tone that repeats itself until it is terminated by the user.



Momentary Tone

Sounds once for a short duration set by the radio.

Indicator Tones

Indicator tones provide you with audible indications of the status after an action to perform a task is taken.



Positive Indicator Tone



Negative Indicator Tone

Zone and Channel Selections

This chapter explains the operations to select a zone or channel on your radio. A zone is a group of channels.

Your radio supports up to 99 channels and 2 zones, with a maximum of 99 channels per zone.

Each channel can be programmed with different features and/or support different groups of users.

Selecting Zones

Follow the procedure to select the required zone on your radio.

Press the programmed **Zone Toggle** button.

One of the following tone sounds:

Positive Indicator Tone

Radio is in Zone 2.

Negative Indicator Tone

Radio is in Zone 1.



NOTICE:

For all Non-keypad radio, you are recommended to enable Voice Announcement feature for selecting zone. The Voice Announcement feature can only be enabled through CPS.

Selecting Channels

Follow the procedure to select the required channel on your radio after you have selected a zone.

Push the **Channel Rocker** to select the channel.

The radio displays the current channel and plays the channel announcement voice message.

Calls

This chapter explains the operations to receive, respond to, make, and stop calls.

You can select a subscriber alias or ID, or group alias or ID after you have selected a channel by using one of these features:

Programmed One Touch Access Button

This method is used for Group, Private, and Phone Calls only.

You can only have one ID assigned to a **One Touch Access** button with a short or long programmable button press.

Group Calls

Your radio must be configured as part of a group to receive a call from or make a call to the group of users.



Responding to Group Calls

To receive a call from a group of users, your radio must be configured as part of that group. Follow the procedure to respond to Group Calls on your radio.

When you receive a Group Call:

- The green LED blinks.
- Your radio unmutes and the incoming call sounds through the speaker.

1 Do one of the following:

-  If the Channel Free Indication feature is enabled, you hear a short alert tone the moment the transmitting radio releases the **PTT** button, indicating the channel is free for you to respond. Press the **PTT** button to respond to the call.
-  If the Voice Interrupt feature is enabled, press the **PTT** button to interrupt the audio from the transmitting radio and free the channel for you to respond.

The green LED lights up.

2 Do one of the following:

- Wait for the Talk Permit Tone to end and speak clearly into the microphone if enabled.
-  Wait for the **PTT** Sidetone to end and speak clearly into the microphone if enabled.

- 3 Release the **PTT** button to listen.

The call ends when there is no voice activity for a predetermined period.

Making Group Calls

Follow the procedure to make Group Calls on your radio.

- 1 Do one of the following:
 - Select a channel with the active group alias or ID.
 - Press the programmed **One Touch Access** button.
-

- 2 Press the **PTT** button to make the call.

The green LED lights up. The display shows the group call alias.

- 3 Do one of the following:
 - Wait for the Talk Permit Tone to end and speak clearly into the microphone if enabled.
 -  Wait for the **PTT** Sidetone to end and speak clearly into the microphone if enabled.
-

- 4 Release the **PTT** button to listen.

The green LED lights up when the target radio responds. The display shows the transmitting radio alias or ID.

- 5  If the Channel Free Indication feature is enabled, you hear a short alert tone the moment the transmitting radio releases the **PTT** button, indicating the channel is free for you to respond. Press the **PTT** button to respond to the call.

The call ends when there is no voice activity for a predetermined period.

Private Calls



A Private Call is a call from an individual radio to another individual radio.

There are two ways to set up a Private Call. The first type sets up the call after performing a radio presence check, while the second type sets up the call immediately. Only one of these types can be programmed to your radio by your dealer.

Responding to Private Calls

Follow the procedure to respond to Private Calls on your radio.

When you receive a Private Call:

- The green LED blinks.
 - Your radio unmutes and the incoming call sounds through the speaker.
- 1 Do one of the following:
 -  If the Channel Free Indication feature is enabled, you hear a short alert tone the moment the transmitting radio releases the **PTT** button, indicating the channel is free for you to respond. Press the **PTT** button to respond to the call.
 -  If the Transmit Interrupt Remote Dekey feature is enabled, press the **PTT** button to stop an ongoing interruptible call and free the channel for you to respond.

The green LED lights up.

-
- 2 Wait for the Talk Permit Tone to end and speak clearly into the microphone if enabled.
-

- 3 Release the **PTT** button to listen.

The call ends when there is no voice activity for a predetermined period.

Making Private Calls

Your radio must be programmed to initiate a Private Call. If this feature is not enabled, a negative indicator tone sounds when you initiate the call. Follow the procedure to make Private Calls on your radio.

- 1 Do one of the following:
 - Select a channel with the active subscriber alias or ID.
 - Press the programmed **One Touch Access** button.
-

- 2 Press the **PTT** button to make the call.

The green LED lights up.

- 3 Wait for the Talk Permit Tone to end and speak clearly into the microphone if enabled.
-

4 Release the **PTT** button to listen.

The green LED blinks when the target radio responds.

- 5  If the Channel Free Indication feature is enabled, you hear a short alert tone the moment the transmitting radio releases the **PTT** button, indicating the channel is free for you to respond. Press the **PTT** button to respond to the call.

The call ends when there is no voice activity for a predetermined period.

All Calls

An All Call is a call from an individual radio to every radio on the channel. An All Call is used to make important announcements, requiring full attention from the user. The users on the channel cannot respond to an All Call.

Receiving All Calls

When you receive an All Call:

- A tone sounds.

- The green LED blinks.
- Your radio unmutes and the incoming call sounds through the speaker.

An All Call does not wait for a predetermined period before ending.

 If the Channel Free Indication feature is enabled, you hear a short alert tone when the transmitting radio releases the **PTT** button, indicating the channel is free for you to use.

You cannot respond to an All Call.



NOTICE:

The radio stops receiving the All Call if you switch to a different channel while receiving the call.

Making All Calls

Your radio must be programmed for you to make an All Call. Follow the procedure to make All Calls on your radio.

- 1 Select a channel with the active All Call group alias or ID.
-

- 2 Press the **PTT** button to make the call.

The green LED lights up.

Selective Calls

A Selective Call is a call from an individual radio to another individual radio. It is a Private Call on an analog system.

Responding to Selective Calls

Follow the procedure to respond to Selective Calls on your radio.

When you receive a Selective Call:

- The green LED blinks.
- Your radio unmutes and the incoming call sounds through the speaker.

- 1 Press the **PTT** button to respond to the call.

The green LED lights up.

- 2 Wait for the Talk Permit Tone to end and speak clearly into the microphone if enabled.
-

- 3 Release the **PTT** button to listen.

The call ends when there is no voice activity for a predetermined period. A tone sounds.

Making Selective Calls

Your radio must be programmed for you to initiate a Selective Call. Follow the procedure to make Selective Calls on your radio.

- 1 Select a channel with the active subscriber alias or ID.
-

- 2 Press the **PTT** button to make the call.

The green LED lights up.

- 3 Do one of the following:

- Wait for the Talk Permit Tone to end and speak clearly into the microphone if enabled.
 -  Wait for the **PTT** Sidetone to end and speak clearly into the microphone if enabled.
-

- 4 Release the **PTT** button to listen.

The green LED lights up when the target radio responds.

- 5  If the Channel Free Indication feature is enabled, you hear a short alert tone the moment the transmitting radio releases the **PTT** button, indicating the channel is free for you to respond. Press the **PTT** button to respond to the call.

The call ends when there is no voice activity for a predetermined period.

Advanced Features

This chapter explains the operations of the features available in your radio.

Your dealer or system administrator may have customized your radio for your specific needs. Check with your dealer or system administrator for more information.

Talkaround

This feature allows you to continue communication when your repeater is not operational, or when your radio is out of range from the repeater but within talking range of other radios.

The talkaround setting is retained even after powering down.

Toggling Between Repeater and Talkaround Modes

Follow the procedure to toggle between Repeater and Talkaround modes on your radio.

Press the programmed **Repeater/Talkaround** button.

One of the following tones sounds:

Positive Indicator Tone

Radio is in talkaround mode.

Negative Indicator Tone

Radio is in repeater mode.

Monitor Feature

The monitor feature is used to make sure that a channel is free before transmitting.

Monitoring Channels

Follow the procedure to monitor channels.

- 1 Long press the programmed **Monitor** button.
 - 2 Press the **PTT** button to talk. Release the **PTT** button to listen.
-

Permanent Monitor

The Permanent Monitor feature is used to continuously monitor a selected channel for activity.

Turning Permanent Monitor On or Off

Follow the procedure to turn Permanent Monitor on or off on your radio.

Press the programmed **Permanent Monitor** button.

When the radio enters the mode:

- An alert tone sounds.
- The yellow LED lights up.

When the radio exits the mode:

- An alert tone sounds.
 - The yellow LED turns off.
-

Scan Lists

Scan lists are created and assigned to individual channels or groups. Your radio scans for voice activity by cycling

through the channel or group sequence specified in the scan list for the current channel or group.

Your radio can support up to 64 scan lists, with a maximum of 16 members in a list.

Scan

Your radio cycles through the programmed scan list for the current channel looking for voice activity when you start a scan.

During a dual-mode scan, if you are on a digital channel, and your radio locks onto an analog channel, it automatically switches from digital mode to analog mode for the duration of the call. This is also true for the reverse.

There are two ways of initiating scan:

Main Channel Scan (Manual)

Your radio scans all the channels or groups in your scan list. On entering scan, your radio may, depending on the settings, automatically start on the last scanned active channel or group, or on the channel where scan was initiated.

Auto Scan (Automatic)

Your radio automatically starts scanning when you select a channel or group that has Auto Scan enabled.

**NOTICE:**

When you configure **Receive Group Message In Scan**, your radio is able to receive group messages from non-home channels. Your radio is able to reply the group messages on home channel but is not able to reply on non-home channels. Check with your dealer or system administrator for more information.

Turning Scan On or Off

Follow the procedure to turn scan on or off on your radio.

Do one of the following:

- Press the programmed **Scan** button to start or stop Scan.
- Turn the **Channel Rocker** to select a channel programmed with Auto Scan enabled.

If scan is enabled:

- The yellow LED blinks.
- A positive indicator tone sounds.

If scan is disabled:

- The LED turns off.

- A negative indicator tone sounds.

Responding to Transmissions During Scanning

During scanning, your radio stops on a channel or group where activity is detected. The radio stays on that channel for a programmed duration known as hang time. Follow the procedure to respond to transmissions during scanning.

- 1  If the Channel Free Indication feature is enabled, you hear a short alert tone the moment the transmitting radio releases the **PTT** button, indicating the channel is free for you to respond. Press the **PTT** button during hang time.

The green LED lights up.

-
- 2 Do one of the following:
 - Wait for the Talk Permit Tone to end and speak clearly into the microphone if enabled.
 -  Wait for the **PTT** Sidetone to end and speak clearly into the microphone if enabled.
-

- 3 Release the **PTT** button to listen.

The radio returns to scanning other channels or groups if you do not respond within the hang time.

Deleting Nuisance Channels

If a channel continually generates unwanted calls or noise, (termed a "nuisance" channel), you can temporarily remove the unwanted channel from the scan list. This capability does not apply to the channel designated as the Selected Channel. Follow the procedure to delete nuisance channels on your radio.

- 1 When your radio locks on to an unwanted or nuisance channel, press the programmed **Nuisance Channel Delete** button until you hear a tone.
-

- 2 Release the programmed **Nuisance Channel Delete** button.

The nuisance channel is deleted.

Restoring Nuisance Channels

Follow the procedure to restore nuisance channels on your radio.

Do one of the following:

- Turn the radio off and then power it on again.
 - Change the channel using the **Channel Rocker** button.
-

Vote Scan

Vote Scan provides you with wide area coverage in areas where there are multiple base stations transmitting identical information on different analog channels.

Your radio scans analog channels of multiple base stations and performs a voting process to select the strongest received signal. Once that is established, your radio receives transmissions from that base station.

During a vote scan, the yellow LED blinks.

Follow the same procedures as [Responding to Transmissions During Scanning on page 35](#), to respond to a transmission during a vote scan.

Call Indicator Settings

This feature allows the radio users to configure call or text message ringing tones.

Alarm Tone Volume Escalation

Your radio can be programmed by your dealer to continually alert you when a radio call remains unanswered.

This is done by automatically increasing the alarm tone volume over time. This feature is known as Escalart.

Call Alert Operation

Call Alert paging enables you to alert a specific radio user to call you back.

This feature is accessible using a programmed **One Touch Access** button.

Responding to Call Alerts

Follow the procedure to respond to Call Alerts on your radio.

When you receive a Call Alert:

- A repetitive tone sounds.
- The yellow LED blinks.

Press the **PTT** button within 4 seconds of receiving a Call Alert page to respond with a Private Call.

Making Call Alerts

Follow the procedure to make Call Alerts on your radio.

- 1 Press the programmed **One Touch Access** button.
The display shows `Call Alert` and the subscriber alias or ID. The green LED lights up.
-
- 2 Wait for acknowledgment.
If the Call Alert acknowledgment is received, the display shows a positive mini notice.
If the Call Alert acknowledgment is not received, the display shows a negative mini notice.
-

Emergency Operation

An Emergency Alarm is used to indicate a critical situation. You are able to initiate an Emergency at any time even when there is activity on the current channel.

Your dealer can set the duration of a button press for the programmed **Emergency** button, except for long press, which is similar with all other buttons:

Short Press

Duration between 0.05 seconds and 0.75 seconds.

Long Press

Duration between 1.00 second and 3.75 seconds.

The **Emergency** button is assigned with the Emergency On/Off feature. Check with your dealer for the assigned operation of the **Emergency** button.



NOTICE:

If a short press to the **Emergency** button initiates Emergency mode, then a long press to the same enables the radio to exit Emergency mode.

If a long press to the **Emergency** button initiates Emergency mode, then a short press to the same enables the radio to exit Emergency mode.

Your radio supports three Emergency Alarms:

- Emergency Alarm

- Emergency Alarm with Call
- Emergency Alarm with Voice to Follow



NOTICE:

Only one of the Emergency Alarms above can be assigned to the programmed **Emergency** button.

In addition, each alarm has the following types:

Regular

Radio transmits an alarm signal and shows audio and/or visual indicators.

Silent

Radio transmits an alarm signal without any audio or visual indicators. Radio receives calls without any sound through the speaker, until you press the **PTT** button.

Silent with Voice

Radio transmits an alarm signal without any audio or visual indicators, but allow incoming calls to sound through the speaker.

Sending Emergency Alarms

This feature allows you to send an Emergency Alarm, a non-voice signal, which triggers an alert indication on a group of radios. Your radio does not display any audio or

visual indicators during Emergency mode when it is set to Silent.

Follow the procedure to send Emergency Alarms on your radio.

1 Press the programmed **Emergency On** button.

You see the following:

- The display shows **ALRM**.
-

2 Wait for acknowledgment.

If successful:

- The Emergency tone sounds.
- The red LED blinks.

If unsuccessful after all retries have been exhausted:

- A tone sounds.

The radio exits the Emergency Alarm mode.

Sending Emergency Alarms with Call

This feature allows you to send an Emergency Alarm with Call to a group of radios. Upon acknowledgement by a radio within the group, the group of radios can communicate over a programmed Emergency channel. Follow the procedure to send Emergency Alarms with call on your radio.

1 Press the programmed **Emergency On** button.

The green LED lights up.

2 Wait for acknowledgment.

If successful:

- The Emergency tone sounds.
 - The red LED blinks.
-

3 Press the **PTT** button to make the call.

The green LED lights up.

4 Release the **PTT** button to listen.

- 5  If the Channel Free Indication feature is enabled, you hear a short alert tone the moment the transmitting radio releases the **PTT** button, indicating the channel is free for you to respond. Press the **PTT** button to respond to the call.
-

- 6 To exit the Emergency mode once the call ends, press the **Emergency Off** button.
-

Sending Emergency Alarms with Voice to Follow

Follow the procedure to send Emergency Alarms with voice to follow on your radio.

- 1 Press the programmed **Emergency On** button.
The display shows **ALRM** and the destination alias.
The green LED lights up.
-
- 2 Once the Emergency tone sounds, speak clearly into the microphone.
The radio automatically stops transmitting when:

- The cycling duration between *hot mic* and receiving calls expires, if Emergency Cycle Mode is enabled.
 - The *hot mic* duration expires, if Emergency Cycle Mode is disabled.
-

Reinitiating Emergency Mode

This feature is only applicable to the radio sending the Emergency Alarm. Follow the procedure to reinitiate Emergency mode on your radio.

Do one of the following:

- Change the channel while the radio is in Emergency mode. The radio exits the Emergency mode, and reinitiates Emergency, if Emergency Alarm is enabled on the new channel.
 - Press the programmed **Emergency On** button during an Emergency initiation or transmission state. The radio exits this state, and reinitiates Emergency.
-

Exiting Emergency Mode After Sending the Emergency Alarm

This feature is only applicable to the radio sending the Emergency Alarm.

Your radio exits Emergency mode when:

- An acknowledgment is received (for Emergency Alarm only).
- All retries to send the alarm have been exhausted.



NOTICE:

If your radio is powered off, it exits the Emergency mode. The radio does not reinitiate the Emergency mode automatically when it is turned on again.

Follow the procedure to exit Emergency mode on your radio.

Press the programmed **Emergency Off** button.

Privacy

This feature helps to prevent eavesdropping by unauthorized users on a channel by the use of a software-based scrambling solution. The signaling and user identification portions of a transmission are not scrambled.

Your radio must have privacy enabled on the channel to send a privacy-enabled transmission, although this is not a necessary requirement for receiving a transmission. While on a privacy-enabled channel, the radio is still able to receive clear or unscrambled transmissions.

Some radio models may not offer Privacy feature, or may have a different configuration. Check with your dealer or system administrator for more information.

To unscramble a privacy-enabled call or data transmission, your radio must be programmed to have the same Privacy Key for Basic Privacy as the transmitting radio.

If your radio receives a scrambled call that is of a different Privacy Key, you hear a garbled transmission for Basic Privacy.

On a privacy-enabled channel, your radio is able to receive clear or unscrambled calls, depending on how your radio is programmed. In addition, your radio may play a warning tone or not, depending on how it is programmed.

The green LED lights up when the radio is transmitting, and blinks rapidly when the radio is receiving an ongoing privacy-enabled transmission.

Turning Privacy On or Off

Follow the procedure to turn privacy on or off on your radio.

Press the programmed **Privacy** button.

Site Lock On/Off

When toggled on, the radio searches the current site only.
When toggled off, the radio searches other sites in addition to the current site.

Press the programmed **Site Lock** button.

If the **Site Lock** function is toggled on:

- You hear a positive indicator tone, indicating the radio has locked to the current site.
- The display shows a positive mini notice.

If the **Site Lock** function is toggled off:

- You hear a negative indicator tone, indicating the radio is unlocked.
 - The display shows a negative mini notice.
-

Analog Scrambling

This is an analog-only feature designed to prevent eavesdropping by unauthorized users on a channel by the use of a software-based scrambling solution. The signaling and user identification portions of a transmission are not scrambled.

Your radio must have analog scrambling enabled on the channel to send and receive an analog scrambling-enabled transmission. While on an analog scrambling-enabled channel, the radio is **not** able to receive clear or unscrambled transmissions.

Your radio supports two analog scrambling codes that can be toggled via the programmable button.

Lone Worker

This feature prompts an emergency to be raised if there is no user activity, such as any radio button press or channel selection, for a predefined time.

Following no user activity for a programmed duration, the radio pre-warns you using an audio indicator once the inactivity timer expires.

If there is still no acknowledgment by you before the predefined reminder timer expires, the radio initiates an Emergency Alarm.

Only one of the following Emergency Alarms is assigned to this feature:

- Emergency Alarm
- Emergency Alarm with Call
- Emergency Alarm with Voice to Follow 

The radio remains in the emergency state, allowing voice messages to proceed until action is taken. See [Emergency Operation on page 38](#) for more information on ways to exit Emergency.



NOTICE:

Check with your dealer or system administrator for more information.

Sending Quick Text Messages

Follow the procedure to send predefined Quick Text messages on your radio to a predefined alias.

- 1 Press the programmed **One Touch Access** button.
-

- 2 Wait for acknowledgment.

If successful:

- A positive indicator tone sounds.
- The display shows a positive mini notice.

If unsuccessful:

- A negative indicator tone sounds.
 - The display shows a negative mini notice.
-

Auto-Range Transponder System

The Auto-Range Transponder System (ARTS) is an analog-only feature designed to inform you when your radio is out-of-range of other ARTS-equipped radios.

ARTS-equipped radios transmit or receive signals periodically to confirm that they are within range of each other.

Your radio provides indications of states as follows:

First-Time Alert

A tone sounds.

ARTS-in-Range Alert

A tone sounds, if programmed.

ARTS-Out-of-Range Alert

A tone sounds. The red LED rapidly blinks.



NOTICE:

Check with your dealer or system administrator for more information.

Utilities

This chapter explains the operations of the utility functions available in your radio.

Squelch Levels

You can adjust the squelch level to filter out unwanted calls with low signal strength or channels with noise higher than normal background.

Normal

This is the default setting.

Tight

This setting filters out unwanted calls and/or background noise. Calls from remote locations may also be filtered out.

Setting Squelch Levels

Follow the procedure to set the squelch levels on your radio.

Press the programmed **Squelch** button.

One of the following tone sounds:

Positive Indicator Tone

Radio is operating in tight squelch.

Negative Indicator Tone

Radio is operating in normal squelch.

Power Levels

You can customize the power setting to high or low for each channel.

High

This enables communication with radios located at a considerable distance from you.

Low

This enables communication with radios in closer proximity.

Setting Power Levels

Follow the procedure to set the power levels on your radio.

Press the programmed **Power Level** button.

If successful:

- The Positive Indicator Tone sounds.

- Radio transmits at low power.

If unsuccessful:

- The Negative Indicator Tone sounds.
 - Radio transmits at high power.
-

Voice Operating Transmission

The Voice Operating Transmission (VOX) allows you to initiate a hands-free voice-activated call on a programmed channel. The radio automatically transmits, for a programmed period, whenever the microphone on the VOX-capable accessory detects voice.

You can enable or disable VOX by doing one of the following:

- Turn the radio off and then power it on again to enable VOX.
- Press the **PTT** button during radio operation to disable VOX.



NOTICE:

Turning this feature on or off is limited to radios with this function enabled. Check with your dealer or system administrator for more information.

Turning Voice Operating Transmission On or Off

Follow the procedure to turn VOX on or off on your radio.

Press the programmed **VOX** button to toggle the feature on or off.

Turning Radio Tones/Alerts On or Off

You can enable and disable all radio tones and alerts, if needed, except for incoming Emergency alert tone . Follow the procedure to turn tones and alerts on or off on your radio.

Press the programmed **All Tones/Alerts** button.

If successful:

- The Positive Indicator Tone sounds.
- All tones and alerts are turned on.

If unsuccessful:

- The Negative Indicator Tone sounds.

- All tones and alerts are turned off.
-

Press the **On/Off/Information** button.

The display shows the current RSSI values.

Checking Battery Strength

Follow the procedure to check the battery level of your radio.

- 1 Press the **On/Off/Information** button.
 - 2 Press the **On/Off/Info** button.
-

One of the following occurs:

- The LED lights up solid yellow indicating fair battery capacity.
- The LED lights up solid green indicating full battery capacity.
- The LED blinks red indicating low battery capacity.

Viewing RSSI Values

Follow the procedure to view RSSI values on your radio.

Turning Voice Announcement On or Off

This feature enables the radio to audibly indicate the current zone or channel the user has just assigned, or the programmable button the user has just pressed.

This audio indicator can be customized according to customer requirements. Follow the procedure to turn Voice Announcement on or off on your radio.

Press the programmed **Voice Announcement** button.

If successful:

- The Positive Indicator Tone sounds.
- All tones and alerts are turned on.

If unsuccessful:

- The Negative Indicator Tone sounds.

- All tones and alerts are turned off.
-

Turning Trill Enhancement On or Off

You can enable this feature when you are speaking in a language that contains many words with alveolar trill (rolling "R") pronunciations. Follow the procedure to turn Trill Enhancement on or off on your radio.

Press the programmed **Trill Enhancement** button.
Press the **Volume Button** up or down to toggle on or off.

- If **Trill Enhancement** function is toggled on:
 - A positive indicator tone sounds.
 - The display shows a positive mini notice.
 - If **Trill Enhancement** function is toggled off:
 - A negative indicator tone sounds.
 - The display shows a negative mini notice.
-

Authorized Accessories List

Motorola Solutions provides a list of accessories to improve the productivity of your radio.

Antenna

- VHF, 136–144 MHz, 5.0 cm, Stubby Antenna (PMAD4144_)
- VHF, 144–156 MHz, 5.0 cm, Stubby Antenna (PMAD4145_)
- VHF, 156–174 MHz, 5.0 cm, Stubby Antenna (PMAD4146_)
- VHF, 136–144 MHz, 9.0 cm, Whip Antenna (PMAD4154_)
- VHF, 144–156 MHz, 9.0 cm, Whip Antenna (PMAD4155_)
- VHF, 156–174 MHz, 9.0 cm, Whip Antenna (PMAD4156_)
- UHF, 403–425 MHz, 4.5 cm, Stubby Antenna (PMAE4093_)
- UHF, 420–445 MHz, 4.5 cm, Stubby Antenna (PMAE4094_)

- UHF, 435–470 MHz, 4.5 cm, Stubby Antenna (PMAE4095_)

Batteries

- BT100x Lithium-Ion 2300 mAh Battery Pack (PMNN4468_)

Carry Devices

- Nylon Wrist Strap (PMLN6074_)
- Flexible Quick Release Hand Strap (PMLN7076_)
- Heavy-Duty Swivel Belt Clip (PMLN7128_)
- Swivel Carry Holster (PMLN7190_)

Chargers

- Standard Multi-Unit Charger (PMLN7093_)
- Standard Single Unit Charger (PMLN7094_)
- Standard Multi-Unit Charger, US/NA Plug (PMLN7101_)
- Standard Single Unit Charger, US/NA Plug (PMLN7109_)
- Micro USB Power Supply, 5 V 1 A, US/NA Plug (25009298001)

Earbuds and Earpieces

- Earbud with In-line Mic/PTT, MagOne (PMLN7156_)
- 2-Wire with Transparent Tube, Black (PMLN7157_)
- 1-Wire Surveillance Earpiece, In-Line Mic and PTT (PMLN7158_)
- Adjustable D-Style with In-Line Mic and PTT (PMLN7159_)
- Swivel Earpiece, In-line Mic and PTT (PMLN7189_)
- Transparent Acoustic Tube (RLN6242_)
- High Noise Yellow Foam Earpieces (5080384F72)

Miscellaneous

- Battery Door (PMLN7074_)

Batteries and Chargers Warranty

The Workmanship Warranty

The workmanship warranty guarantees against defects in workmanship under normal use and service.

| | |
|--|-----------|
| SL Series Batteries | 12 Months |
| Chargers (Single-Unit and Multi-Unit, Non-Display) | 12 Months |

The Capacity Warranty

The capacity warranty guarantees 80% of the rated capacity for the warranty duration.

| | |
|--------------------------------|-----------|
| Lithium-Ion (Li-Ion) Batteries | 12 Months |
|--------------------------------|-----------|

Limited Warranty

MOTOROLA SOLUTIONS COMMUNICATION PRODUCTS

I. WHAT THIS WARRANTY COVERS AND FOR HOW LONG:

Motorola Solutions, Inc. ("Motorola Solutions") warrants the Motorola Solutions manufactured Communication Products listed below ("Product") against defects in material and workmanship under normal use and service for a period of time from the date of purchase as scheduled below:

| | |
|---------------------|---------------|
| Portable Radios | Two (2) Years |
| Product Accessories | One (1) Year |

Motorola Solutions, at its option, will at no charge either repair the Product (with new or reconditioned parts), replace it (with a new or reconditioned Product), or refund the purchase price of the Product during the warranty period provided it is returned in accordance with the terms of this warranty. Replaced parts or boards are warranted

for the balance of the original applicable warranty period. All replaced parts of Product shall become the property of Motorola Solutions.

This express limited warranty is extended by Motorola Solutions to the original end user purchaser only and is not assignable or transferable to any other party. This is the complete warranty for the Product manufactured by Motorola Solutions. Motorola Solutions assumes no obligations or liability for additions or modifications to this warranty unless made in writing and signed by an officer of Motorola Solutions.

Unless made in a separate agreement between Motorola Solutions and the original end user purchaser, Motorola Solutions does not warrant the installation, maintenance or service of the Product.

Motorola Solutions cannot be responsible in any way for any ancillary equipment not furnished by Motorola Solutions which is attached to or used in connection with the Product, or for operation of the Product with any ancillary equipment, and all such equipment is expressly excluded from this warranty. Because each system which may use the Product is unique, Motorola Solutions disclaims liability for range, coverage, or operation of the system as a whole under this warranty.

II. GENERAL PROVISIONS

This warranty sets forth the full extent of Motorola Solutions responsibilities regarding the Product. Repair, replacement or refund of the purchase price, at Motorola Solutions option, is the exclusive remedy. THIS WARRANTY IS GIVEN IN LIEU OF ALL OTHER EXPRESS WARRANTIES. IMPLIED WARRANTIES, INCLUDING WITHOUT LIMITATION, IMPLIED WARRANTIES OF MERCHANTABILITY AND FITNESS FOR A PARTICULAR PURPOSE, ARE LIMITED TO THE DURATION OF THIS LIMITED WARRANTY. IN NO EVENT SHALL MOTOROLA SOLUTIONS BE LIABLE FOR DAMAGES IN EXCESS OF THE PURCHASE PRICE OF THE PRODUCT, FOR ANY LOSS OF USE, LOSS OF TIME, INCONVENIENCE, COMMERCIAL LOSS, LOST PROFITS OR SAVINGS OR OTHER INCIDENTAL, SPECIAL OR CONSEQUENTIAL DAMAGES ARISING OUT OF THE USE OR INABILITY TO USE SUCH PRODUCT, TO THE FULL EXTENT SUCH MAY BE DISCLAIMED BY LAW.

III. STATE LAW RIGHTS:

SOME STATES DO NOT ALLOW THE EXCLUSION OR LIMITATION OF INCIDENTAL OR CONSEQUENTIAL DAMAGES OR LIMITATION ON HOW LONG AN IMPLIED

WARRANTY LASTS, SO THE ABOVE LIMITATION OR EXCLUSIONS MAY NOT APPLY.

This warranty gives specific legal rights, and there may be other rights which may vary from state to state.

IV. HOW TO GET WARRANTY SERVICE

You must provide proof of purchase (bearing the date of purchase and Product item serial number) in order to receive warranty service and, also, deliver or send the Product item, transportation and insurance prepaid, to an authorized warranty service location. Warranty service will be provided by Motorola Solutions through one of its authorized warranty service locations. If you first contact the company which sold you the Product (for example, dealer or communication service provider), it can facilitate your obtaining warranty service. You can also call Motorola Solutions at 1-800-927-2744.

V. WHAT THIS WARRANTY DOES NOT COVER

- 1 Defects or damage resulting from use of the Product in other than its normal and customary manner.

- 2 Defects or damage from misuse, accident, water, or neglect.
- 3 Defects or damage from improper testing, operation, maintenance, installation, alteration, modification, or adjustment.
- 4 Breakage or damage to antennas unless caused directly by defects in material workmanship.
- 5 A Product subjected to unauthorized Product modifications, disassembles or repairs (including, without limitation, the addition to the Product of non-Motorola Solutions supplied equipment) which adversely affect performance of the Product or interfere with Motorola Solutions normal warranty inspection and testing of the Product to verify any warranty claim.
- 6 Product which has had the serial number removed or made illegible.
- 7 Rechargeable batteries if:
 - any of the seals on the battery enclosure of cells are broken or show evidence of tampering.
 - the damage or defect is caused by charging or using the battery in equipment or service other than the Product for which it is specified.
- 8 Freight costs to the repair depot.
- 9 A Product which, due to illegal or unauthorized alteration of the software/firmware in the Product, does not function in accordance with Motorola Solutions published specifications or the FCC certification labeling in effect for the Product at the time the Product was initially distributed from Motorola Solutions.
- 10 Scratches or other cosmetic damage to Product surfaces that does not affect the operation of the Product.
- 11 Normal and customary wear and tear.

VI. PATENT AND SOFTWARE PROVISIONS

Motorola Solutions will defend, at its own expense, any suit brought against the end user purchaser to the extent that it is based on a claim that the Product or parts infringe a United States patent, and Motorola Solutions will pay those costs and damages finally awarded against the end user purchaser in any such suit which are attributable to any such claim, but such defense and payments are conditioned on the following:

- 1 Motorola Solutions will be notified promptly in writing by such purchaser of any notice of such claim,

- 2 Motorola Solutions will have sole control of the defense of such suit and all negotiations for its settlement or compromise, and
- 3 Should the Product or parts become, or in Motorola Solutions opinion be likely to become, the subject of a claim of infringement of a United States patent, that such purchaser will permit Motorola Solutions, at its option and expense, either to procure for such purchaser the right to continue using the Product or parts or to replace or modify the same so that it becomes non-infringing or to grant such purchaser a credit for the Product or parts as depreciated and accept its return. The depreciation will be an equal amount per year over the lifetime of the Product or parts as established by Motorola Solutions.

Motorola Solutions will have no liability with respect to any claim of patent infringement which is based upon the combination of the Product or parts furnished hereunder with software, apparatus or devices not furnished by Motorola Solutions, nor will Motorola Solutions have any liability for the use of ancillary equipment or software not furnished by Motorola Solutions which is attached to or used in connection with the Product. The foregoing states the entire liability of Motorola Solutions with respect to infringement of patents by the Product or any parts thereof.

Laws in the United States and other countries preserve for Motorola Solutions certain exclusive rights for copyrighted Motorola Solutions software such as the exclusive rights to reproduce in copies and distribute copies of such Motorola Solutions software. Motorola Solutions software may be used in only the Product in which the software was originally embodied and such software in such Product may not be replaced, copied, distributed, modified in any way, or used to produce any derivative thereof. No other use including, without limitation, alteration, modification, reproduction, distribution, or reverse engineering of such Motorola Solutions software or exercise of rights in such Motorola Solutions software is permitted. No license is granted by implication, estoppel or otherwise under Motorola Solutions patent rights or copyrights.

VII. GOVERNING LAW

This Warranty is governed by the laws of the State of Illinois, U.S.A.

Déclaration de conformité

Cette déclaration est applicable à votre radio uniquement si elle porte l'étiquette du logo de la FCC ci-dessous.

Déclaration de conformité

Règlement CFR 47 partie 2 section 2.1077(a) de la FCC



Partie responsable

Nom : Motorola Solutions, Inc.

Adresse : 1303 East Algonquin Road, Schaumburg, IL 60196-1078, U.S.A.

Numéro de téléphone : 1 800 927-2744.

Déclare par les présentes que le produit :

Nom de modèle : **SL300**

sont conformes aux réglementations suivantes :

Partie 15, sous-partie B, section 15.107(a), 15.107(d) et section 15.109(a) des règlements de la FCC

Appareil numérique de Classe B

En tant que périphérique d'ordinateur personnel, cet appareil est conforme aux stipulations de la partie 15 des règlements de la FCC. Cet appareil est conforme aux CNR d'Industrie Canada applicables aux appareils radio exempts de licence. Son utilisation est assujettie aux deux conditions suivantes :

- 1 Cet appareil ne doit pas causer d'interférence nuisible.
- 2 Cet appareil doit accepter toute interférence reçue, y compris les interférences pouvant entraîner un fonctionnement indésirable.



**AVIS:**









Cet équipement a fait l'objet de tests et a été déclaré conforme aux limites établies pour un appareil numérique de classe B, conformément à la section 15 des règlements de la FCC. Ces limites sont fixées afin d'offrir une protection suffisante contre des interférences nuisibles dans une installation résidentielle. Cet équipement génère, utilise et peut émettre de l'énergie de radiofréquence et, s'il n'est pas installé ou utilisé conformément aux instructions, il peut provoquer un brouillage nuisible aux communications radio. Cependant, il est impossible de garantir qu'il n'y aura aucune interférence dans une installation particulière.

Si cet appareil cause une interférence nuisible à la réception de la radio ou de la télévision, ce qui peut être déterminé en éteignant et en allumant l'appareil, vous êtes encouragé à remédier à la situation en prenant une ou plusieurs des mesures suivantes :

- Réorienter ou déplacer l'antenne réceptrice.
- Augmenter la distance entre l'équipement et le récepteur.
- Brancher l'appareil dans une autre prise sur un circuit différent de celui du récepteur.
- Consulter un revendeur ou un technicien de radio ou de télévision chevronné pour obtenir de l'aide.

Table des matières

| | | | |
|--|----|--|----|
| Déclaration de conformité..... | 2 | Touches programmables..... | 21 |
| Consignes de sécurité importantes..... | 7 | Fonctions attribuables de la radio..... | 22 |
| Avis aux utilisateurs (FCC et Industrie Canada)..... | 8 | Réglages ou fonctions attribuables..... | 23 |
| Version logicielle..... | 9 | Accès à la liste d'actions programmées..... | 23 |
| Droits d'auteur..... | 10 | Bouton PTT..... | 24 |
| Droits d'auteur du logiciel..... | 12 | Bouton Marche/Arrêt/Information..... | 24 |
| Précautions de manipulation..... | 13 | Chapitre 4: Indicateurs d'état..... | 25 |
| Chapitre 1: Introduction..... | 15 | Voyants DEL..... | 25 |
| Information relative aux icônes..... | 15 | Tonalités audio..... | 26 |
| Mode analogique ou numérique classique..... | 15 | Tonalités d'avertissement..... | 26 |
| Chapitre 2: Opérations de base..... | 17 | Chapitre 5: Sélection des zones et des canaux..... | 27 |
| Charge de la batterie..... | 17 | Sélection des zones..... | 27 |
| Installation de la batterie..... | 17 | Sélection des canaux..... | 27 |
| Installation de l'antenne..... | 18 | Chapitre 6: Appels..... | 28 |
| Connecter l'oreillette ou l'accessoire audio..... | 19 | Appels de groupe..... | 28 |
| Mise en marche de la radio..... | 19 | Réponse à un appel de groupe..... | 28 |
| Éteindre la radio..... | 20 | Appels de groupe..... | 29 |
| Réglage du volume..... | 20 | Appels privés  | 30 |
| Chapitre 3: Commandes de la radio..... | 21 | Réponse à des appels individuels  | 30 |
| | | Exécution d'un appel individuel  | 30 |
| | | Appels généraux..... | 31 |

| | | | |
|---|----|---|----|
| Réception d'un appel général..... | 31 | Réglages de l'indicateur d'appel..... | 38 |
| Appel général..... | 32 | Augmentation du volume de la tonalité d'alarme..... | 38 |
| Appels sélectifs  | 32 | Fonction Avertissement d'appel..... | 38 |
| Réponse à un appel sélectif  | 32 | Réponse à un avertissement d'appel..... | 39 |
| Exécution d'un appel sélectif..... | 33 | Exécution d'une alerte d'appel..... | 39 |
| Chapitre 7: Fonctions avancées..... | 34 | Fonctionnement d'urgence..... | 39 |
| Mode Direct..... | 34 | Envoi des alarmes d'urgence..... | 40 |
| Basculement entre les modes | | Envoi d'une alarme d'urgence avec un appel..... | 41 |
| Répéteur et Direct..... | 34 | Envoi d'une alarme d'urgence suivie d'un appel vocal  | 42 |
| Fonction d'écoute..... | 34 | Réactivation du mode d'urgence..... | 42 |
| Écoute de canaux..... | 34 | Quitter le mode d'urgence après l'envoi de l'alarme d'urgence..... | 43 |
| Écoute permanente..... | 35 | Cryptage  | 43 |
| Activation ou désactivation de l'écoute permanente..... | 35 | Activer ou désactiver le cryptage  | 44 |
| Listes de balayage..... | 35 | Verrouillage de site activé/désactivé..... | 44 |
| Balayage..... | 35 | Brouillage analogique  | 44 |
| Activer ou désactiver le balayage..... | 36 | Travailleur solitaire..... | 45 |
| Réponse à une transmission pendant un balayage..... | 36 | Envoi de messages texte rapides  | 45 |
| Suppression des canaux nuisibles..... | 37 | Système ARTS  | 46 |
| Restauration des canaux nuisibles..... | 37 | | |
| Balayage par vote :  | 38 | | |

| | |
|--|----|
| Chapitre 8: Utilitaires..... | 47 |
| Niveau de silencieux..... | 47 |
| Configuration du niveau du silencieux.... | 47 |
| Niveaux de puissance..... | 47 |
| Configuration de la puissance..... | 47 |
| Transmission vocale..... | 48 |
| Activation ou désactivation de l'émission commandée par la voix (VOX)..... | 48 |
| Activation ou désactivation des sonneries et alertes de la radio..... | 49 |
| Vérification de la charge de la batterie..... | 49 |
| Affichage des valeurs RSSI (indicateur d'intensité de réception du signal)..... | 49 |
| Activation ou désactivation de l'assistance parlée..... | 50 |
| Activer ou désactiver l'amélioration de la vibration..... | 50 |
| Chapitre 9: Liste des accessoires approuvés..... | 51 |
| Garantie des batteries et des chargeurs..... | 53 |
| Garantie de fabrication..... | 53 |
| La garantie de capacité..... | 53 |
| Garantie limitée..... | 54 |

| | |
|--|----|
| PRODUITS DE COMMUNICATIONS | |
| MOTOROLA SOLUTIONS..... | 54 |
| I. PROTECTION ASSURÉE PAR LA PRÉSENTE GARANTIE ET DURÉE DE CELLE-CI :..... | 54 |
| II. CONDITIONS GÉNÉRALES..... | 55 |
| III. DROITS PRÉVUS PAR LES LOIS PROVINCIALES :..... | 55 |
| IV. ENTRETIEN COUVERT PAR LA GARANTIE..... | 55 |
| V. CE QUI N'EST PAS COUVERT PAR CETTE GARANTIE..... | 56 |
| VI. DISPOSITIONS RELATIVES AUX BREVETS ET AUX LOGICIELS..... | 57 |
| VII. LOI APPLICABLE..... | 58 |

Consignes de sécurité importantes

ATTENTION!

Cette radio ne doit être utilisée qu'à des fins professionnelles. Avant d'utiliser la radio, lisez le guide Radios bidirectionnelles portatives : exposition aux radiofréquences et sécurité du produit, qui contient d'importantes instructions de fonctionnement pour une utilisation sécuritaire et des informations sur l'exposition aux fréquences radioélectriques, dans le but d'assurer votre conformité aux normes et règlements en vigueur.

Visitez le site Web suivant pour obtenir la liste des antennes et autres accessoires approuvés par Motorola Solutions :

<http://www.motorolasolutions.com>

Toute modification effectuée à cet appareil sans l'autorisation explicite de Motorola Solutions peut annuler l'autorisation d'utiliser cet appareil.

Selon la réglementation d'Industrie Canada, cet émetteur radio ne peut être utilisé qu'avec une antenne dont le type et le gain maximal (ou minimal) sont approuvés par

Industrie Canada pour cet émetteur. Afin de limiter les interférences radio pour les autres utilisateurs, le type et le gain de l'antenne doivent être choisis de façon à ce que la puissance isotrope rayonnée équivalente (P.I.R.E.) ne soit pas plus forte qu'il ne le faut pour établir la communication.

Cet émetteur radio a été approuvé par Industrie Canada pour utilisation avec une antenne approuvée par Motorola Solutions offrant le gain maximal autorisé et l'impédance requise pour le type d'antenne indiqué. Il est strictement interdit d'utiliser avec cet appareil tout type d'antenne ne figurant pas dans cette liste et présentant un gain supérieur au maximum indiqué pour le type.

Avis aux utilisateurs (FCC et Industrie Canada)

Le présent appareil est conforme aux CNR d'Industrie Canada applicables aux appareils radio exempts de licence et à la partie 15 des règlements de la FCC :

- Cet appareil ne doit pas causer d'interférence nuisible.
- Cet appareil doit accepter toute interférence reçue, y compris les interférences pouvant entraîner un fonctionnement indésirable.
- Toute modification effectuée à cet appareil sans l'autorisation explicite de Motorola Solutions peut annuler l'autorisation d'utiliser cet appareil.

Version logicielle

Toutes les fonctions décrites dans les sections suivantes sont prises en charge par les versions logicielles

R01.01.30.0000 ou ultérieures.

Pour obtenir des renseignements supplémentaires, adressez-vous à votre détaillant ou à votre administrateur de système.

Droits d'auteur

Les produits de Motorola Solutions décrits dans ce document peuvent inclure des programmes informatiques protégés par des droits d'auteur de Motorola Solutions. Les lois des États-Unis et d'autres pays réservent à Motorola Solutions certains droits exclusifs pour les programmes informatiques protégés par droits d'auteur. Par conséquent, tout programme informatique protégé par droits d'auteur de Motorola Solutions compris dans les produits Motorola Solutions décrits dans le présent document ne peut être copié ni reproduit de quelque manière que ce soit sans l'autorisation écrite expresse de Motorola Solutions.

© Motorola Solutions, Inc., 2018. Tous droits réservés

Aucune partie du présent document ne peut être reproduite, transmise, stockée dans un système de recherche documentaire ou traduite dans une autre langue ou dans un langage informatique, sous quelque forme ou par quelque moyen que ce soit, sans l'autorisation écrite préalable de Motorola Solutions, Inc.

De plus, l'achat de produits Motorola ne peut être considéré comme une transaction octroyant directement, par inférence, estoppel ou autrement une licence en vertu des droits d'auteur, des droits de brevets ou d'une demande de brevet de Motorola Solutions, à l'exception

d'une licence d'utilisation normale et non exclusive, libre de toute redevance, prévue par la loi lors de la vente d'un produit.

Avis de non-responsabilité

Veillez noter que certaines fonctionnalités, installations et capacités décrites dans ce document pourraient ne pas s'appliquer ou être accordées sous licence pour l'utilisation sur un système particulier, ou pourraient dépendre des caractéristiques d'une unité mobile d'abonné ou d'une configuration de certains paramètres. Veuillez consulter votre personne-ressource chez Motorola Solutions pour en savoir plus.

Marques de commerce

MOTOROLA, MOTO, MOTOROLA SOLUTIONS et le logo au M stylisé sont des marques de commerce ou des marques déposées de Motorola Trademark Holdings LLC et sont utilisées sous licence. Toutes les autres marques de commerce sont la propriété de leurs titulaires respectifs.

Directive sur la mise au rebut des équipements électriques et électroniques de l'Union européenne (UE) (WEEE)



■ La directive WEEE de l'Union européenne exige que les produits vendus dans les pays de l'UE portent l'étiquette de la poubelle barrée (ou leur emballage, dans certains cas).

Comme le définit la directive WEEE, cette étiquette de poubelle barrée signifie que les clients et les utilisateurs finaux dans les pays de l'UE ne doivent pas jeter les équipements électriques et électroniques ou leurs accessoires dans les ordures domestiques.

Les clients ou les utilisateurs finaux dans les pays de l'UE doivent communiquer avec le représentant ou le centre de service de leur fournisseur d'équipement pour obtenir des renseignements sur le système de collecte des déchets de leur pays.

Droits d'auteur du logiciel

Les produits Motorola Solutions décrits dans ce manuel peuvent inclure des logiciels Motorola Solutions protégés en vertu de la loi sur le droit d'auteur enregistrés dans des mémoires à semi-conducteurs ou dans d'autres supports. Les lois du Canada, des États-Unis et d'autres pays protègent, au nom de Motorola Solutions, certains droits exclusifs visant les logiciels, notamment les droits exclusifs de copie et de reproduction sous toute forme que ce soit des logiciels protégés par la loi sur le droit d'auteur. Par conséquent, la loi sur le droit d'auteur protégeant tous les logiciels de Motorola Solutions inclus avec les produits de Motorola Solutions décrits dans ce manuel interdit toute copie, reproduction, modification, ingénierie à rebours ou distribution de ces logiciels sans l'autorisation écrite expresse de Motorola Solutions. De plus, l'achat de produits Motorola Solutions ne peut être considéré comme une transaction octroyant directement, par inférence, estoppel ou autrement une licence en vertu des droits d'auteur, des droits de brevets ou d'une demande de brevet de Motorola Solutions, à l'exception d'une licence d'utilisation normale et non exclusive prévue par la loi lors de la vente d'un produit.

La technologie de codage vocal AMBE+2™ incluse dans ce produit est protégée par les droits de propriété

intellectuelle, notamment les droits de brevet, les droits d'auteur et les secrets industriels de Digital Voice Systems, Inc.

Cette technologie de codage vocal n'est concédée sous licence que pour une utilisation avec cet équipement de télécommunication. Il est explicitement interdit à tout utilisateur de cette technologie de tenter de décompiler, de faire l'ingénierie à rebours ou de désassembler le code exécutable, ou encore de convertir de toute autre manière le code exécutable dans un format lisible par l'utilisateur.

Brevets des États-Unis n° 5,870,405, n° 5,826,222, n° 5,754,974, n° 5,701,390, n° 5,715,365, n° 5,649,050, n° 5,630,011, n° 5,581,656, n° 5,517,511, n° 5,491,772, n° 5,247,579, n° 5,226,084 et n° 5,195,166.

Précautions de manipulation

La radio numérique portable de série MOTOTRBO répond aux normes IP67. Elle peut ainsi résister aux conditions difficiles sur le terrain, par exemple le fait d'être plongée dans l'eau. Cette section décrit certaines précautions de base à prendre.



MISE EN GARDE:

Ne désassemblez pas votre radio. Cela pourrait endommager les joints de l'appareil et occasionner des chemins de fuite vers la radio. L'entretien de la radio devrait être effectué uniquement dans un centre de réparations équipé pour mettre à l'essai et replacer le joint sur l'appareil.

- Si la radio a été submergée, secouez-la afin d'évacuer l'eau susceptible d'être emprisonnée dans la grille du haut-parleur et le port du microphone. L'eau ainsi emprisonnée risque d'entraîner une réduction de la qualité audio.
- Si la zone de contact de la batterie de la radio est exposée à l'eau, nettoyez et séchez les contacts de la radio et de la batterie avant de connecter cette dernière à l'appareil. L'eau résiduelle pourrait court-circuiter la radio.
- Si la radio a été plongée dans un liquide corrosif (par exemple de l'eau salée), rincez la radio et la batterie à l'eau douce, puis séchez-les.
- Pour nettoyer les surfaces extérieures de la radio, utilisez une solution diluée d'eau et de détergent liquide pour vaisselle (p. ex. une cuillère à thé de détergent dans environ quatre litres d'eau).
- N'enfoncez rien dans l'ouverture située sur le châssis de la radio, sous le contact de la batterie. Cette ouverture permet d'équilibrer la pression dans la radio. Le fait d'enfoncer un objet dans cette ouverture risque de provoquer des infiltrations d'eau dans la radio, qui ne serait alors plus submersible.
- N'obstruez jamais ou ne couvrez jamais cette ouverture, même avec une étiquette.
- Assurez-vous qu'aucune substance huileuse n'entre en contact avec cette ouverture.
- La radio, dont l'antenne est correctement rattachée, est conçue pour être submersible à une profondeur maximale de un mètre (3,28 pieds), pendant une durée maximale de 30 minutes. Une utilisation excessive, supérieure à la limite maximale, ou sans antenne pourrait endommager la radio.

- Lorsque vous nettoyez la radio, n'utilisez pas de jet à haute pression, car la pression de l'eau serait alors supérieure à la pression correspondant à une profondeur de un mètre et l'eau risquerait de s'infiltrer dans la radio.

Introduction

Le présent guide de l'utilisateur couvre le fonctionnement des radios.

Cependant, votre détaillant ou l'administrateur de votre système peut avoir personnalisé votre radio en fonction de vos besoins particuliers. Pour obtenir des renseignements supplémentaires, adressez-vous à votre détaillant ou à votre administrateur de système.

Adressez-vous à votre détaillant ou à votre administrateur de système pour savoir :

- si des canaux classiques ont été préréglés sur votre radio;
- quelles touches sont programmées pour accéder à d'autres fonctions;
- quels accessoires optionnels pourraient vous être utiles;
- quelles sont les meilleures pratiques liées à l'utilisation de la radio pour une communication efficace;
- Quelles techniques d'entretien peuvent prolonger la durée de vie de la radio?

Information relative aux icônes

Dans le présent document, les icônes décrites sont utilisées pour signaler les fonctions prises en charge en mode analogique classique ou en mode numérique classique.



Indique une fonction propre au **mode analogique classique** seulement.



Indique une fonction propre au **mode numérique classique** seulement.

Les fonctions offertes en mode conventionnel analogique **et** en mode numérique ne sont accompagnées d'**aucune** icône.

Mode analogique ou numérique classique

Vous pouvez configurer chaque canal de la radio de manière analogique classique ou numérique classique.

Utilisez le **bouton sélecteur de canal** pour alterner entre les canaux analogiques et numériques.

Certaines fonctions ne sont pas disponibles lorsque vous basculez du mode numérique au mode analogique.

Certaines fonctions de la radio sont accessibles en mode analogique et numérique. Toutefois, les différences mineures de fonctionnement ne nuisent **pas** au rendement de la radio.



AVIS:

La radio peut aussi alterner entre les modes analogique et numérique pendant le balayage bimode. Pour obtenir plus de renseignements à ce sujet, consultez la section [Balayage à la page 35](#).

Opérations de base

Ce chapitre décrit les opérations de base vous permettant d'utiliser votre radio.

Charge de la batterie

Votre radio est alimentée par une batterie nickel-métal-hydrure (NiMH) ou une batterie au lithium-ion (Li-ion).

- Pour vous conformer aux conditions de la garantie et éviter les dommages, chargez la batterie au moyen d'un chargeur Motorola Solutions exactement de la manière décrite dans le guide de l'utilisateur du chargeur.

Tous les chargeurs ne chargent que les batteries approuvées par Motorola Solutions. Il est possible que des batteries d'autres types ne puissent pas être chargées. Motorola Solutions recommande que votre radio demeure hors tension pendant le chargement.

- Chargez toute batterie neuve de 14 à 16 heures avant sa première utilisation afin d'assurer un rendement optimal.

Installation de la batterie

Suivez la procédure pour installer la batterie sur votre radio.

- 1 Aligned les contacts de la batterie avec les ceux dans le compartiment de la batterie. Insérez le côté contact de la batterie en premier. Insérez la batterie dans son logement en poussant délicatement dessus.

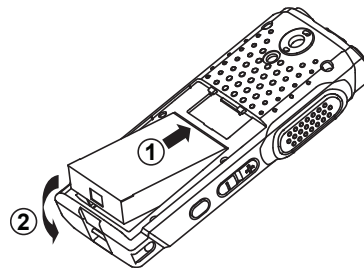

- 2 Pour mettre en place le couvercle de la batterie, alignez-le avec le compartiment et faites glisser le loquet de la batterie jusqu'à ce qu'il s'enclenche.

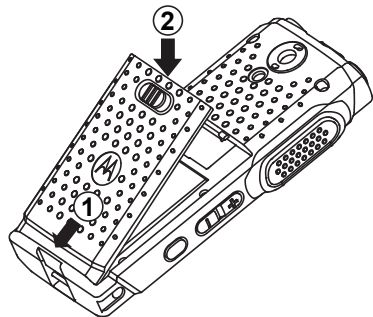

-
- 3 Faites glisser le loquet de la batterie en position fermée.

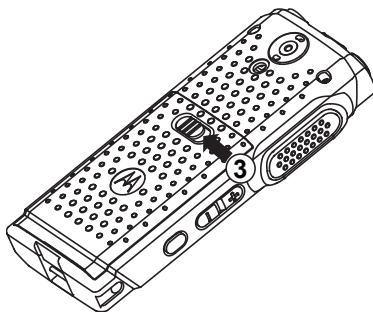

Installation de l'antenne

Suivez la procédure pour installer l'antenne sur votre radio.

Assurez-vous que la radio est éteinte.

Placez l'antenne dans son orifice en la tournant dans le sens horaire suffisamment pour offrir la meilleure protection contre l'eau et la poussière.

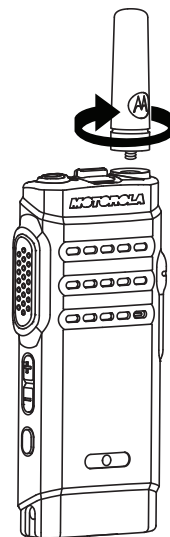

**AVIS:**

Pour retirer l'antenne, tournez dans le sens antihoraire.

**MISE EN GARDE:**

Si vous devez remplacer l'antenne, assurez-vous d'utiliser uniquement une antenne de modèle MOTOTRBO. Si une autre antenne est utilisée, cela endommagera la radio.

**AVIS:**

Lorsque vous fixez une antenne VHF à la radio, la configuration du CPS pour l'antenne choisie doit correspondre à l'antenne VHF utilisée. Utiliser un mauvais modèle d'antenne entraînera une diminution de la portée.

Connecter l'oreillette ou l'accessoire audio

Le connecteur d'accessoire audio est situé sur le côté droit de la radio. Suivez la procédure pour installer des accessoires sur votre radio.

- 1 Soulevez le rabat qui recouvre la prise audio.

- 2 Alignez les indicateurs du connecteur et du logement, puis poussez sur le connecteur jusqu'à ce qu'il soit correctement inséré.

Mise en marche de la radio

Suivez la procédure suivante pour mettre votre radio sous tension.

Maintenez le doigt sur la touche **Marche/Arrêt/Information** pour mettre la radio sous tension lorsqu'elle est en cours de chargement ou autrement.

En cas de réussite :

- Une tonalité se fait entendre.
- Le voyant DEL vert s'allume.
- L'écran affiche une animation à la mise sous tension.

Lorsque la radio est en mode veille, le voyant clignote en vert pour indiquer que la radio est allumée. Le voyant vert clignotant s'éteint en présence d'autres activités et reprend lorsque la radio revient au mode veille.

Si la fonction Tonalités/alertes est désactivée, il n'y a aucune tonalité lors de la mise sous tension.

Vérifiez auprès de votre détaillant si la radio ne s'allume pas. Assurez-vous que la batterie est chargée et correctement insérée. Contactez votre détaillant si la radio ne s'allume toujours pas.

Éteindre la radio

Suivez la procédure suivante pour éteindre votre radio.

Appuyez longuement sur la touche **Activé/désactivé/Infos**.

Réglage du volume

Suivez la procédure suivante pour modifier le niveau de puissance de la radio.

Faites un des suivants :

- Appuyez sur la touche **Augmentation du volume** pour augmenter le volume.
- Appuyez sur la touche **Diminution du volume** pour réduire le volume.



AVIS:

Vous pouvez programmer un écart de volume minimal afin d'empêcher le réglage du volume à un niveau plus faible que le niveau minimum programmé. Pour obtenir des renseignements supplémentaires, adressez-vous à votre détaillant ou à votre administrateur de système.

Commandes de la radio

Ce chapitre décrit les touches de commande et les fonctions de la radio.

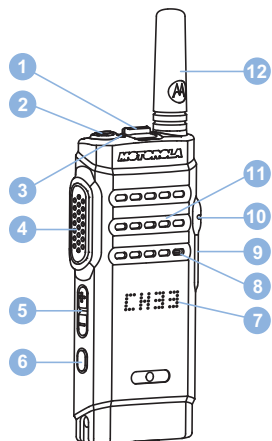

- 1 Sélecteur de canal
- 2 Bouton Marche/Arrêt/Information
- 3 Voyant lumineux
- 4 Bouton d'émission (PTT)

- 5 Touche de volume
- 6 Bouton latéral 1¹
- 7 Affichage
- 8 Microphone
- 9 Connecteur USB
- 10 Connecteur accessoire
- 11 Haut-parleur
- 12 Antenne

Touches programmables

Selon la durée pendant laquelle vous appuyez sur une touche, votre revendeur peut programmer les touches programmables pour en faire des raccourcis permettant d'accéder aux fonctions de la radio.

Appui bref

Appuyer et relâcher rapidement.

Appui long

Appuyez et maintenez enfoncé pour la durée programmée.

¹ Ce bouton est programmable.



AVIS:

Voir [Fonctionnement d'urgence à la page 39](#) pour en savoir plus sur la durée de programmation pour la touche **Urgence**.

Fonctions attribuables de la radio

Les fonctions suivantes de la radio peuvent être attribuées aux boutons programmables.

Actions

Permet d'accéder à la liste d'actions programmables d'un logiciel de programmation client (CPS).

Brouillage analogique

Activer ou désactiver le brouillage analogique.

Annonce du canal

Transmet des messages vocaux pour une zone et un canal sur le canal sélectionné.

Liste de réception flexible

Crée et affecte des membres à la liste de groupe d'appels de réception.

Urgence

Selon la programmation choisie, déclenche ou annule une urgence.

Itinérance de site manuelle

Lance une recherche de site manuelle.

CGA Mic.

Permet d'activer et de désactiver la fonction de contrôle de gain automatique du microphone.

Moniteur

Surveille l'activité du canal sélectionné.

Suppression des nuisances sur le canal

Permet de retirer temporairement un canal nuisible de la liste de balayage, sauf le canal sélectionné. Le canal sélectionné réfère à la zone ou à la combinaison de canaux sélectionnée de l'utilisateur à partir duquel le balayage est effectué.

Accès direct

Permet de lancer un appel téléphonique, de groupe ou individuel prédéfini et d'envoyer un avis d'appel, un message texte rapide automatiquement ou de revenir au mode Accueil.

Écoute permanente

Surveille le trafic radio d'un canal sélectionné jusqu'à ce que la fonction soit désactivée.

Cryptage

Active ou désactive la fonction de cryptage.

Relais/Direct

Permet d'alternier entre l'utilisation d'un répéteur et les communications directes avec une autre radio.

Balayage

Permet d'activer et de désactiver la fonction de balayage.

Verrouillage de site

Lorsque cette fonction est activée, la radio ne recherche que le site courant. Lorsqu'elle est désactivée, la radio recherche d'autres sites en plus du site courant.

Amélioration de la vibration

Permet d'activer et de désactiver l'amélioration de la vibration.

Annonce vocale activée/désactivée

Active ou désactive la fonction d'annonce vocale.

Transmission vocale (VOX)

Permet d'activer et de désactiver la transmission vocale.

Sélection de zone

Permet de sélectionner une zone dans une liste.

Réglages ou fonctions attribuables

Les fonctions ou paramètres radio suivants peuvent être attribués aux touches programmables.

Sonneries/alertes

Permet d'activer et de désactiver les sonneries et les avertissements.

Niveau de puissance

Alterne entre un niveau de puissance haut ou bas.

Accès à la liste d'actions programmées

Suivez la procédure suivante pour accéder à la liste d'actions programmables du CPS en utilisant la touche programmée Actions.

- 1 Appuyez sur la touche programmée **Actions**.
 - Une tonalité se fait entendre.
 - L'écran affiche le premier élément de la liste d'actions.
 - La radio émet le message vocal d'annonce d'élément.

- 2 Appuyez de nouveau sur la touche programmée **Actions** pour naviguer jusqu'à l'élément suivant dans la liste d'actions.

- 3 Appuyez sur la **touche de volume** vers le haut ou vers le bas pour activer ou désactiver ou modifier l'état de l'élément.

- Une tonalité se fait entendre.
- L'écran affiche l'état de l'élément.
- La radio émet le message vocal d'annonce d'élément.

Bouton PTT

Le bouton **PTT** a deux fonctions principales :

- Le bouton **PTT** permet à la radio de transmettre un message aux autres radios pendant un appel. Lorsque vous appuyez sur le bouton **PTT**, le microphone se met sous tension.
- Lorsque vous n'êtes pas déjà en cours d'appel, vous pouvez vous servir du bouton **PTT** pour faire un nouvel appel.

 Si l'indicateur Canal libre est activé (programmé par le détaillant), une courte tonalité d'avertissement retentit lorsque l'utilisateur de la radio cible (la radio qui reçoit la transmission) relâche le bouton **PTT**, vous indiquant que le canal est libre et que vous pouvez répondre.

Vous entendez une tonalité d'interdiction de parler en continu si votre appel est interrompu. Vous devez relâcher le bouton **PTT** si vous entendez la tonalité d'interdiction de parler continue.

Bouton Marche/Arrêt/Information

La touche **Activé/désactivé/Infos** située sur le haut de la radio sert à réaliser quatre fonctions de base :

- allumer ou éteindre la radio.
- vérifier la charge de la batterie.
- vérifier l'intensité du signal reçu (RSSI) lorsque la radio est allumée.
- pour vérifier le nom de la radio lorsque la radio est allumée.
Appuyez brièvement deux fois sur la touche **Marche/Arrêt/Information** lorsque la radio est allumée. L'écran de la radio affiche son nom.

Indicateurs d'état

Ce chapitre explique les indicateurs d'état et les tonalités audio utilisés par la radio.

Voyants DEL

Les voyants DEL indiquent l'état de fonctionnement de la radio.

Rouge fixe

La radio est en cours de chargement.

Rouge clignotant

La radio n'a pas réussi l'autovérification à la mise sous tension.

La radio reçoit une transmission d'urgence.

La radio effectue une transmission avec un niveau de batterie faible.

La radio est maintenant hors de la zone de couverture si la fonction ARTS est configurée.

Des erreurs de chargement se produisent sur la radio.

Indique une charge faible lorsque l'on appuie sur la touche **Marche/Arrêt/Informations**.

Vert continu

La radio est en cours de mise sous tension.

La radio effectue une transmission.

La radio envoie un avertissement d'appel ou une transmission d'urgence.

Indique une charge maximale de la batterie lorsque l'on appuie sur la touche **Marche/Arrêt/Informations**.

Vert clignotant

La radio est en train de recevoir un appel ou des données.

La radio détecte de l'activité de radiocommunication.

La radio est allumée et en veille.



AVIS:

Cette activité peut influencer ou non le canal programmé de la radio en raison de la nature du protocole relatif aux données numériques.

Vert à clignotement double

La radio reçoit un appel ou des données cryptées.

Jaune continu

La radio surveille un canal classique.

Indique une charge moyenne de la batterie lorsque l'on appuie sur la touche **Marche/Arrêt/Informations**.

Jaune clignotant

La radio effectue un balayage pour détecter de l'activité.

La radio n'a pas encore répondu à un avertissement d'appel.

Jaune à clignotement double

La radio recherche activement un nouveau site.

La radio n'a pas encore répondu à un avertissement d'appel de groupe.

La radio est verrouillée.

Tonalités audio

La fonction Tonalités audio vous informe de manière audible de l'état ou répond à la réception de données sur la radio.



Tonalité continue

La radio émet un signal monophonique. Il retentit de manière continue jusqu'à ce qu'il cesse.



Tonalité périodique

Le signal sonore retentit de manière périodique en fonction des réglages de la radio. Il démarre, s'arrête, puis reprend.



Tonalité répétitive

Le signal sonore unique retentit et se répète jusqu'à ce que l'utilisateur y mette fin.



Tonalité temporaire

Son entendu une fois pendant une courte période définie par la radio.

Tonalités d'avertissement

Les tonalités d'avertissement vous informent de manière audible de l'état d'une tâche après l'avoir initiée.



Tonalité de réussite



Tonalité d'échec

Sélection des zones et des canaux

Ce chapitre décrit la procédure pour sélectionner une zone ou un canal sur votre radio. Une zone est un groupe de canaux.

Votre radio prend en charge jusqu'à 99 canaux et 2 zones, avec un maximum de 99 canaux par zone.

Chaque canal peut être programmé avec différentes fonctions ou divers groupes d'utilisateurs.

Sélection des zones

Suivez la procédure suivante pour sélectionner la zone requise sur votre radio.

Appuyez sur la touche programmée **Basculement de zone**.

L'une des tonalités suivantes retentit :

Tonalité de réussite

La radio est dans la zone 2.

Tonalité d'échec

La radio est dans la zone 1.



AVIS:

Pour toutes les radios sans clavier, nous vous recommandons d'activer la fonction d'annonce vocale pour la sélection de zone. La fonction d'annonce vocale peut être activée uniquement dans le CPS.

Sélection des canaux

Suivez la procédure suivante pour sélectionner le canal voulu après avoir sélectionné la zone.

Poussez le **bouton sélecteur de canal** pour sélectionner le canal.

La radio affiche le canal courant et lit le message vocal de l'annonce du canal.

Appels

Ce chapitre décrit les opérations pour recevoir et répondre à des appels, en faire et y mettre fin.

Vous pouvez choisir un alias ou un ID d'abonné, ou un alias ou un ID de groupe une fois que vous avez sélectionné un canal à l'aide d'une de ces fonctions :

Touche programmée d'accès direct

Cette méthode est utilisée uniquement pour faire des appels de groupe, individuel et téléphonique.

Vous pouvez attribuer uniquement un ID à une **touche d'accès direct** programmable avec un appui prolongé ou bref.

Appels de groupe

Votre radio doit avoir été configurée comme faisant partie d'un groupe pour être en mesure de recevoir un appel provenant d'un groupe d'utilisateurs ou de passer un appel à un groupe d'utilisateurs.

Réponse à un appel de groupe



Pour être en mesure de recevoir un appel provenant d'un groupe d'utilisateurs, votre radio doit avoir été

préalablement définie comme partie intégrante de ce groupe. Suivez la procédure suivante pour répondre à un appel de groupe sur votre radio.

Lorsque vous recevez un appel de groupe :

- Le voyant DEL vert clignote.
- Votre radio désactive la sourdine et l'appel entrant se fait entendre sur le haut-parleur.

1 Faites un des suivants :

-  Si l'indicateur Canal libre est activé, une courte tonalité d'avertissement se fait entendre lorsque l'utilisateur de la radio émettrice cesse d'appuyer sur le bouton **PTT**, vous indiquant que le canal est libre et que vous pouvez répondre. Pour prendre l'appel, appuyez sur le bouton **PTT**.
-  Si la fonction Interruption vocale est activée, appuyez sur le bouton **PTT** pour mettre interrompre le son sur la radio qui émet la transmission et libérer le canal afin de vous permettre de répondre.

Le voyant DEL vert s'allume.

2 Faites un des suivants :

- Attendez la fin de la tonalité d'autorisation de parler (si elle est activée) et parlez clairement dans le microphone.
-  Attendez la fin de l'effet local **PTT** (s'il est activé) et parlez clairement dans le microphone.

3 Relâchez le bouton **PTT** pour écouter.

L'appel se termine lorsqu'il n'y a aucune activité vocale pendant une durée préprogrammée.

Appels de groupe

Suivez la procédure suivante pour faire des appels de groupe à partir de la radio.

1 Faites un des suivants :

- Sélectionnez le canal qui correspond à l'alias ou à l'ID de groupe.
 - Appuyez sur la touche d'**accès direct** programmée.
-

2 Pour passer l'appel, appuyez sur le bouton de conversation **PTT**.

Le voyant DEL vert s'allume. L'écran affiche l'alias d'appel de groupe.

3 Faites un des suivants :

- Attendez la fin de la tonalité d'autorisation de parler (si elle est activée) et parlez clairement dans le microphone.
 -  Attendez la fin de l'effet local **PTT** (s'il est activé) et parlez clairement dans le microphone.
-

4 Relâchez le bouton **PTT** pour écouter.

Le voyant DEL vert s'allume lorsque la radio cible répond. L'écran affiche l'alias ou l'ID de la radio émettrice.

5 Si l'indicateur Canal libre est activé, une courte tonalité d'avertissement se fait entendre lorsque l'utilisateur de la radio émettrice cesse d'appuyer sur le bouton **PTT**, vous indiquant que le canal est libre et que vous pouvez répondre. Pour prendre l'appel, appuyez sur le bouton **PTT**.

L'appel se termine lorsqu'il n'y a aucune activité vocale pendant une durée préprogrammée.

Appels privés

Un Appel individuel est un appel effectué à partir d'une radio individuelle vers une autre radio individuelle.

Il existe deux manières de configurer un appel individuel. Le premier type transmet l'appel après avoir effectué une vérification de présence radio, tandis que le deuxième type transmet l'appel immédiatement. Un seul de ces types d'appels peut être programmé dans votre radio par votre détaillant.



Réponse à des appels individuels

Suivez la procédure suivante pour répondre à un Appel individuel sur votre radio.

Si vous recevez un Appel individuel :

- Le voyant DEL vert clignote.
- Votre radio désactive la sourdine et l'appel entrant se fait entendre sur le haut-parleur.

1 Faites un des suivants :

-  Si l'indicateur Canal libre est activé, une courte tonalité d'avertissement se fait entendre lorsque l'utilisateur de la radio émettrice cesse d'appuyer sur le bouton **PTT**, vous indiquant que le canal est libre et que vous pouvez répondre. Pour prendre l'appel, appuyez sur le bouton **PTT**.
-  Si l'interruption de transmission est activée, appuyez sur le bouton **PTT** pour mettre fin à un appel interruptible afin de libérer le canal pour vous permettre de répondre.

Le voyant DEL vert s'allume.

2 Attendez la fin de la tonalité d'autorisation de parler (si elle est activée) et parlez clairement dans le microphone.

3 Relâchez le bouton **PTT** pour écouter.

L'appel se termine lorsqu'il n'y a aucune activité vocale pendant une durée préprogrammée.

Exécution d'un appel individuel

Votre radio doit avoir été préalablement programmée pour vous permettre de faire un appel individuel. Si cette

fonction n'est pas activée, une tonalité d'indication négative se fait entendre lorsque vous lancez l'appel. Suivez la procédure suivante pour faire des appels privés à partir de la radio.

1 Faites un des suivants :

- Sélectionnez un canal qui correspond à l'alias ou à l'ID d'abonné.
- Appuyez sur la touche d'**accès direct** programmée.

2 Pour passer l'appel, appuyez sur le bouton de conversation **PTT**.

Le voyant DEL vert s'allume.

3 Attendez la fin de la tonalité d'autorisation de parler (si elle est activée) et parlez clairement dans le microphone.

4 Relâchez le bouton **PTT** pour écouter.

Le voyant DEL vert clignote lorsque la radio cible répond.

5  Si l'indicateur Canal libre est activé, une courte tonalité d'avertissement se fait entendre lorsque l'utilisateur de la radio émettrice cesse d'appuyer sur le bouton **PTT**, vous indiquant que le canal est libre et que vous pouvez répondre. Pour prendre l'appel, appuyez sur le bouton **PTT**.

L'appel se termine lorsqu'il n'y a aucune activité vocale pendant une durée préprogrammée.

Appels généraux

Un appel général est un appel effectué à partir d'une radio privé et destiné à toutes les radios présentes sur le canal. Un appel général sert à diffuser des annonces importantes qui sollicitent toute l'attention des utilisateurs. Les utilisateurs du canal ne peuvent pas répondre à un appel général.

Réception d'un appel général

Lorsque vous recevez un appel général :

- Une tonalité se fait entendre.
- Le voyant DEL vert clignote.

- Votre radio désactive la sourdine et l'appel entrant se fait entendre sur le haut-parleur.

Les appels généraux n'attendent pas pendant un temps prédéterminé avant de se terminer.

 Si l'indicateur Canal libre est activé, une courte tonalité d'avertissement se fait entendre lorsque l'utilisateur de la radio émettrice cesse d'appuyer sur le bouton **PTT**, ce qui indique que le canal est libre et que vous pouvez répondre.

Vous ne pouvez pas répondre à un appel général.



AVIS:

La radio interrompt la réception de l'appel général si vous changez de canal pendant l'appel.

Appel général

Votre radio doit avoir été préalablement programmée pour vous permettre de faire un appel général. Suivez la procédure suivante pour faire des appels généraux à partir de la radio.

- 1 Sélectionnez le canal qui correspond à l'alias ou à l'ID de groupe Appel général en surbrillance.
-

- 2 Pour passer l'appel, appuyez sur le bouton de conversation **PTT**.

Le voyant DEL vert s'allume.

Appels sélectifs

Un appel sélectif est un appel effectué à partir d'une radio individuelle vers une autre radio individuelle. Il s'agit d'un appel privé effectué en mode analogique.

Réponse à un appel sélectif

Suivez la procédure suivante pour répondre à un appel sélectif sur votre radio.

Si vous recevez un appel sélectif :

- Le voyant DEL vert clignote.
- Votre radio désactive la sourdine et l'appel entrant se fait entendre sur le haut-parleur.

- 1 Pour prendre l'appel, appuyez sur le bouton **PTT**.
Le voyant DEL vert s'allume.
-

2 Attendez la fin de la tonalité d'autorisation de parler (si elle est activée) et parlez clairement dans le microphone.

3 Relâchez le bouton **PTT** pour écouter.

L'appel se termine lorsqu'il n'y a aucune activité vocale pendant une durée préprogrammée. Une tonalité se fait entendre.

- Attendez la fin de la tonalité d'autorisation de parler (si elle est activée) et parlez clairement dans le microphone.
 -  Attendez la fin de l'effet local **PTT** (s'il est activé) et parlez clairement dans le microphone.
-

4 Relâchez le bouton **PTT** pour écouter.

Le voyant DEL vert s'allume lorsque la radio cible répond.

Exécution d'un appel sélectif

Votre radio doit avoir été préalablement programmée pour vous permettre de faire un appel sélectif. Suivez la procédure suivante pour faire des appels sélectifs à partir de la radio.

1 Sélectionnez un canal qui correspond à l'alias ou à l'ID d'abonné.

2 Pour passer l'appel, appuyez sur le bouton de conversation **PTT**.

Le voyant DEL vert s'allume.

3 Faites un des suivants :

- 5  Si l'indicateur Canal libre est activé, une courte tonalité d'avertissement se fait entendre lorsque l'utilisateur de la radio émettrice cesse d'appuyer sur le bouton **PTT**, vous indiquant que le canal est libre et que vous pouvez répondre. Pour prendre l'appel, appuyez sur le bouton **PTT**.

L'appel se termine lorsqu'il n'y a aucune activité vocale pendant une durée préprogrammée.

Fonctions avancées

Ce chapitre décrit le fonctionnement des fonctions disponibles sur votre radio.

Cependant, votre détaillant ou l'administrateur de votre système peut avoir personnalisé votre radio en fonction de vos besoins particuliers. Pour obtenir des renseignements supplémentaires, adressez-vous à votre détaillant ou à votre administrateur de système.

Mode Direct

Cette fonction vous permet de continuer de communiquer lorsque votre répéteur ne fonctionne pas ou lorsque la radio est hors de la portée du répéteur, mais demeure à la portée des autres radios.

Ce réglage demeure activé même après la mise hors tension.

Basculement entre les modes Répéteur et Direct

Suivez la procédure pour alterner entre les modes Répéteur et Direct sur votre radio.

Appuyez sur le bouton programmé **Repeater/Talkaround**.

L'une des tonalités suivantes retentit :

Tonalité de réussite

La radio est en mode direct.

Tonalité d'échec

La radio est en mode répéteur.

Fonction d'écoute

La fonction d'écoute est utilisée pour vous assurer qu'un canal est libre avant de transmettre.

Écoute de canaux

Suivez cette procédure pour vérifier les canaux.

- 1 Appuyez longuement sur la touche programmée **Surveillance** .

- 2 Appuyez sur la touche **PTT** pour parler. Relâchez le bouton **PTT** pour écouter.

Écoute permanente

La fonction d'écoute permanente permet de surveiller l'activité d'un canal de manière continue.

Activation ou désactivation de l'écoute permanente

Suivez la procédure suivante pour activer ou désactiver l'écoute permanente sur votre radio.

Appuyez sur la touche programmée **Écoute permanente**.

Quand la radio entre dans le mode :

- Une tonalité d'alerte retentit.
- Le voyant DEL jaune s'allume.

Quand la radio quitte le mode :

- Une tonalité d'alerte retentit.
 - Le voyant DEL jaune s'éteint.
-

Listes de balayage

Les listes de balayage sont créées et attribuées à des canaux ou à des groupes. Votre radio recherche l'activité vocale en passant par le cycle complet de la séquence de canaux et de groupes définie dans la liste de balayage du canal ou du groupe actuel.

Votre radio prend en charge jusqu'à 64 listes de balayage, chacune pouvant comprendre jusqu'à 16 membres.

Balayage

Lorsque vous démarrez un balayage, votre radio recherche l'activité vocale en passant par le cycle complet de la liste de balayage du canal actuel.

Pendant un balayage bimode, si vous employez un canal numérique et si votre radio capte un canal analogique, votre radio passe automatiquement du mode numérique au mode analogique pendant la durée de la communication. L'inverse est également vrai.

Il y a deux façons de démarrer un balayage :

Balayage du canal principal (manuel)

Votre radio effectue le balayage de tous les canaux et de tous les groupes de votre liste de balayage. Au démarrage du balayage, votre radio peut, selon les

réglages définis, commencer automatiquement par le dernier canal ou groupe actif lors du dernier balayage ou par le canal à partir duquel le balayage a été lancé.

Balayage auto (automatique)

Votre radio démarre automatiquement le balayage lorsque vous sélectionnez un canal ou un groupe pour lequel la fonction balayage auto est activée.



AVIS:

Lorsque vous configurez la **Réception de messages de groupe dans la liste de balayage**, votre radio est en mesure de recevoir des messages de groupe à partir de canaux autres que de l'accueil. Votre radio est en mesure de répondre au groupe des messages sur votre canal d'accueil, mais n'est pas en mesure de répondre à des canaux autres que ceux de l'accueil. Pour obtenir des renseignements supplémentaires, adressez-vous à votre détaillant ou à votre administrateur de système.

Activer ou désactiver le balayage

Suivez la procédure suivante pour activer ou désactiver le balayage sur votre radio.

Faites un des suivants :

- Appuyez sur la touche programmée **Balayage** pour démarrer ou arrêter le balayage.
- Utilisez le **bouton sélecteur de canal** pour sélectionner un canal programmé avec la fonction Balayage automatique activée.

Si le balayage est activé :

- Le voyant DEL jaune clignote.
- Une tonalité de réussite se fait entendre.

Si le balayage est désactivé :

- Le voyant DEL s'éteint.
- Une tonalité d'échec se fait entendre.

Réponse à une transmission pendant un balayage

Lorsqu'elle exécute un balayage, votre radio s'arrête sur un canal ou un groupe si elle y détecte de l'activité. La radio demeure sur ce canal pendant une durée programmée appelée « période d'attente ». Suivez la procédure suivante pour répondre à des transmissions pendant le balayage.

- 1  Si l'indicateur Canal libre est activé, une courte tonalité d'avertissement se fait entendre lorsque l'utilisateur de la radio émettrice cesse d'appuyer sur le bouton **PTT**, vous indiquant que le canal est libre et que vous pouvez répondre. Appuyez sur le bouton **PTT** pendant la période d'attente.

Le voyant DEL vert s'allume.

- 2 Faites un des suivants :

- Attendez la fin de la tonalité d'autorisation de parler (si elle est activée) et parlez clairement dans le microphone.
-  Attendez la fin de l'effet local **PTT** (s'il est activé) et parlez clairement dans le microphone.

- 3 Relâchez le bouton **PTT** pour écouter.

La radio reprend le balayage des autres canaux ou des groupes si vous ne répondez pas dans le délai de mise en attente.

Suppression des canaux nuisibles

Si un canal émet continuellement des appels indésirables ou du bruit (canal « nuisible »), vous pouvez éliminer

temporairement ce canal indésirable de la liste de balayage. Cette possibilité n'existe pas pour le canal employé comme canal sélectionné. Suivez la procédure suivante pour supprimer les canaux nuisibles de votre radio.

- 1 Lorsque votre radio capte un canal indésirable ou nuisible, appuyez sur la touche programmée **Suppr. canal nuisible** et maintenez-la jusqu'à ce qu'une tonalité retentisse.

- 2 Relâchez la touche programmée **Suppr canal nuisible**.

Le canal nuisible est supprimé.

Restauration des canaux nuisibles

Suivez la procédure suivante pour restaurer les canaux nuisibles de votre radio.

Faites un des suivants :

- Éteignez la radio, puis rallumez-la.
- Changez de canal à l'aide du bouton **sélecteur de canal**.

Balayage par vote :

Le balayage par vote vous permet d'obtenir une zone de couverture étendue là où plusieurs stations de base transmettent des données identiques sur différents canaux analogiques.

Votre radio effectue le balayage des canaux analogiques de plusieurs stations de base et sélectionne le signal reçu le plus fort. Une fois la sélection déterminée, la radio reçoit les transmissions de cette station de base.

Le voyant DEL jaune clignote pendant le balayage par vote.

Suivez les étapes décrites dans la section [Réponse à une transmission pendant un balayage à la page 36](#) pour répondre à une transmission pendant un balayage par vote.

Réglages de l'indicateur d'appel

Cette fonction permet aux utilisateurs radio de configurer un appel ou un message texte sonneries.

Augmentation du volume de la tonalité d'alarme

Votre détaillant peut programmer la radio pour vous alerter de façon continue lorsqu'un appel radio reste sans réponse.

Le volume de la tonalité d'alarme augmente alors graduellement. Cette fonction porte le nom d'avertissement croissant.

Fonction Avertissement d'appel

L'envoi d'un avertissement d'appel vous permet de faire savoir à un utilisateur de radio particulier que vous souhaitez qu'il vous rappelle.

Cette fonction est disponible par une touche d'**accès direct** programmée.

Réponse à un avertissement d'appel

Suivez la procédure suivante pour répondre à un avertissement d'appel sur votre radio.

Lorsque vous recevez un avertissement d'appel :

- Une tonalité répétitive se fait entendre.
- Le voyant DEL jaune clignote.

Appuyez sur le bouton **PTT** dans les 4 secondes suivant la réception d'un avertissement d'appel pour répondre à un appel individuel.

Exécution d'une alerte d'appel

Suivez la procédure suivante pour lancer des alertes d'appel à partir de votre radio.

- 1 Appuyez sur la touche d'**accès direct** programmée.

L'écran affiche Avert. d'appel ainsi que l'alias ou l'ID d'abonné. Le voyant DEL vert s'allume.

- 2 Attendez la confirmation.

Si la radio reçoit la confirmation de l'avis d'appel, l'écran affiche un bref avis de réussite.

Dans le cas contraire, l'écran affiche un bref avis d'échec.

Fonctionnement d'urgence

Une alarme d'urgence est employée pour signaler une situation critique. Vous pouvez signaler une urgence en tout temps même si de l'activité se déroule sur le canal en cours d'utilisation.

Votre détaillant peut définir la durée d'appui sur la touche **Urgence** programmée, sauf la durée d'appui prolongé, qui est semblable à celui de tous les autres boutons.

Appui bref

De 0,05 à 0,75 seconde.

Appui long

De 1,00 à 3,75 secondes.

La fonction Urgence act./dés. est attribuée à la touche **Urgence**. Vérifiez auprès de votre détaillant le fonctionnement de la touche **Urgence**.



AVIS:

Si un appui bref sur la touche **Urgence** lance le mode d'urgence, alors une longue pression sur la même touche permet à la radio de quitter le mode d'urgence.

Si un appui long sur la touche **Urgence** lance le mode d'urgence, alors une courte pression sur la même touche permet à la radio de quitter le mode d'urgence.

Votre radio prend en charge trois alarmes d'urgence :

- Alarme d'urgence
- Alarme d'urgence avec appel
- Alarme d'urgence suivie d'un appel vocal



AVIS:

Seulement une des alarmes d'urgence ci-dessus peut être associée à la touche **Urgence** programmée.

De plus, chaque alarme comprend les types suivants :

Régulier

La radio transmet un signal d'alarme et active des indicateurs sonores ou visuels.

Silencieux

La radio transmet un signal d'alarme sans indicateurs sonores ou visuels. La radio reçoit les appels sans qu'aucun son ne soit produit par le haut-parleur, jusqu'à ce que vous appuyiez sur le bouton **PTT**.

Silencieux avec voix

La radio transmet un signal d'alarme sans indicateurs sonores ou visuels, mais permet aux appels entrants de se faire entendre sur le haut-parleur.

Envoi des alarmes d'urgence

Cette fonction vous permet d'envoyer une alarme d'urgence (un signal sans voix) qui déclenche une indication d'alerte sur un groupe de radios. Votre radio n'affiche aucun indicateur sonore ou visuel durant le mode d'urgence lorsque celui-ci est réglé sur silencieux.

Suivez la procédure suivante pour envoyer des alertes d'urgence à partir de votre radio.

- 1 Appuyez sur la touche programmée **Urgence activée**.

Vous voyez ce qui suit :

- L'écran affiche **ALRME**.

2 Attendez la confirmation.

En cas de réussite :

- La tonalité d'urgence se fait entendre.
- Le voyant DEL rouge clignote.

En cas d'échec après que toutes les tentatives ont été utilisées :

- Une tonalité se fait entendre.

La radio quitte alors le mode d'alarme d'urgence.

Envoi d'une alarme d'urgence avec un appel

Cette fonction vous permet d'envoyer une alarme d'urgence avec un appel à un groupe de radios. Lorsqu'une radio du groupe accuse réception de l'alarme d'urgence, le groupe de radios peut communiquer sur un canal d'urgence programmé.

Suivez la procédure suivante pour envoyer un message d'urgence avec appel à partir de votre radio.

1 Appuyez sur la touche programmée **Urgence activée**.

Le voyant DEL vert s'allume.

2 Attendez la confirmation.

En cas de réussite :

- La tonalité d'urgence se fait entendre.
 - Le voyant DEL rouge clignote.
-

3 Pour passer l'appel, appuyez sur le bouton de conversation **PTT**.

Le voyant DEL vert s'allume.

4 Relâchez le bouton **PTT** pour écouter.

- 5  Si l'indicateur Canal libre est activé, une courte tonalité d'avertissement se fait entendre lorsque l'utilisateur de la radio émettrice cesse d'appuyer sur le bouton **PTT**, vous indiquant que le canal est libre

et que vous pouvez répondre. Pour prendre l'appel, appuyez sur le bouton **PTT**.

- 6 Pour quitter le mode d'urgence une fois l'appel terminé, appuyez sur la touche **Urgence désactivée**.
-

Envoi d'une alarme d'urgence suivie d'un appel vocal

Suivez la procédure suivante pour envoyer un message d'urgence suivi d'un appel vocal.

- 1 Appuyez sur la touche programmée **Urgence activée**.

L'écran affiche le message **ALRM** et l'alias de destination. Le voyant **DEL** vert s'allume.

- 2 Lorsqu'une tonalité d'urgence se fait entendre, parlez clairement dans le microphone.

La radio cesse automatiquement de transmettre dans les cas suivants :

- Si le mode Cycle d'urgence est activé, la durée du cycle entre *micro ouvert* et réception d'appels arrive à son terme.
 - Après l'expiration de la durée de *micro ouvert*, le mode cycle d'urgence est désactivé.
-

Réactivation du mode d'urgence

Cette fonction n'est offerte que sur la radio qui envoie l'alarme d'urgence. Suivez la procédure suivante pour réactiver une alarme d'urgence sur votre radio.

Faites un des suivants :

- Changez le canal pendant que la radio est en mode d'urgence. La radio quitte le mode d'urgence et réactive le mode d'urgence, si l'alarme d'urgence est activée sur le nouveau canal.
 - Appuyez sur la touche programmée **Urg. activé** pendant que la radio est dans un état d'activation du mode d'urgence ou de transmission d'urgence. La radio quitte alors cet état et réactive le mode d'urgence.
-

Quitter le mode d'urgence après l'envoi de l'alarme d'urgence

Cette fonction n'est offerte que sur la radio qui envoie l'alarme d'urgence.

Votre radio quitte le mode d'urgence lorsque :

- Un accusé de réception est reçu (dans le cas de l'alarme d'urgence seulement).
- Toutes les tentatives d'envoi de l'alarme ont été effectuées.



AVIS:

Si la radio est mise hors tension, elle quitte le mode d'urgence. La radio ne réactive pas automatiquement le mode d'urgence lorsqu'elle est remise sous tension.

Suivez la procédure suivante pour quitter le mode d'urgence sur votre radio.

Appuyez sur la touche programmée **Urg. désactivé**.

Cryptage

Cette fonction fait appel à une solution de brouillage logiciel pour prévenir l'écoute d'un canal par des utilisateurs non

autorisés. Les parties de la transmission correspondant au signal et à l'identification de l'utilisateur ne sont pas brouillées.

Sur votre radio, la fonction de cryptage doit être activée sur le canal pour envoyer une transmission cryptée; l'activation de la fonction n'est cependant pas nécessaire à la réception d'une telle transmission. Pendant qu'un canal crypté est sélectionné, la radio continue d'être en mesure de recevoir des transmissions non brouillées.

Certains modèles de radio n'offrent pas cette fonction de cryptage, ou peuvent avoir une configuration différente. Pour obtenir des renseignements supplémentaires, adressez-vous à votre détaillant ou à votre administrateur de système.

Pour décoder un appel crypté ou une transmission de données, votre radio doit être programmée de façon à utiliser la même clé de confidentialité (pour le cryptage de base) que la radio en émission.

Si la radio reçoit un appel brouillé doté d'une clé de cryptage différente, vous entendrez une transmission brouillée pour le cryptage de base.

Sur un canal crypté, votre radio est en mesure de recevoir des appels débrouillés, selon la façon dont votre radio est programmée. En outre, votre radio peut jouer un

avertissement ou non, selon la façon dont elle est programmée.

Le voyant DEL vert s'allume pendant que la radio envoie une transmission cryptée et émet un clignotement rapide lorsque la radio reçoit une transmission cryptée.

Activer ou désactiver le cryptage

Suivez la procédure suivante pour activer ou désactiver la fonction confidentialité de votre radio.

Appuyez sur la touche programmée **Confidentialité**.

Verrouillage de site activé/désactivé

Lorsque cette fonction est activée, la radio ne recherche que le site courant. Lorsqu'elle est désactivée, la radio recherche d'autres sites en plus du site courant.

Appuyez sur la touche programmée **Verr. Site**.

Si la fonction **Verrouillage de site** est activée :

- Une tonalité de réussite retentit pour indiquer que la radio s'est verrouillée sur le site courant.
- L'écran affiche un bref avis de réussite.

Si la fonction **Verrouillage du site** est désactivée :

- Une tonalité d'échec retentit pour indiquer que la radio est déverrouillée.
- L'écran affiche un bref avis d'échec.

Brouillage analogique

Le brouillage analogique est une fonctionnalité uniquement analogique qui fait appel à une solution de brouillage logiciel pour prévenir l'écoute d'un canal par des utilisateurs non autorisés. Les parties de la transmission correspondant au signal et à l'identification de l'utilisateur ne sont pas brouillées.

La fonction de brouillage analogique doit être activée sur le canal de la radio pour que celle-ci puisse envoyer et recevoir des transmissions avec brouillage analogique. Lorsqu'un canal avec brouillage analogique est sélectionné, la radio ne peut **pas** recevoir des transmissions non brouillées.

Votre radio prend en charge deux codes de brouillage analogique qui peuvent être sélectionnés à l'aide du bouton programmable.

Travailleur solitaire

Cette fonction déclenche le mode d'urgence s'il n'y a aucun signe d'activité par l'utilisateur, tel qu'appuyer sur une quelconque touche de la radio ou activer le sélecteur de canal, pendant une durée prédéfinie.

Si aucune activité n'est détectée pendant la durée prédéfinie, la radio avertit l'utilisateur de l'expiration du délai d'inactivité au moyen d'un signal sonore.

Si l'utilisateur ne donne aucune réponse à l'avertissement avant l'expiration du délai prédéfini subséquent, la radio active une alarme d'urgence.

Seulement une des alarmes d'urgence suivantes est associée à cette fonction :

- Alarme d'urgence
- Alarme d'urgence avec appel
- Alarme d'urgence suivie d'un appel vocal 

La radio demeure dans l'état d'urgence, ce qui permet la transmission des messages vocaux, jusqu'à ce qu'une action soit exécutée. Reportez-vous à [Fonctionnement d'urgence à la page 39](#) pour en savoir plus sur les façons de quitter le mode Urgence.



AVIS:

Pour obtenir des renseignements supplémentaires, adressez-vous à votre détaillant ou à votre administrateur de système.

Envoi de messages texte rapides

Suivez la procédure suivante pour envoyer des messages texte rapides prédéfinis sur votre radio à un alias prédéfini.

1 Appuyez sur la touche d'**accès direct** programmée.

2 Attendez la confirmation.

En cas de réussite :

- Une tonalité de réussite se fait entendre.
- L'écran affiche un bref avis de réussite.

En cas d'échec :

- Une tonalité d'échec se fait entendre.
 - L'écran affiche un bref avis d'échec.
-

Système ARTS®

Le système ARTS est une fonctionnalité analogique seulement conçue pour vous informer quand votre radio est en dehors de la zone de couverture des autres radios dotées du système ARTS.

Les radios dotées du système ARTS transmettent ou reçoivent périodiquement des signaux pour confirmer qu'elles se trouvent dans la zone de couverture l'une de l'autre.

Votre radio fournit des indications d'état comme suit :

Alerte initiale

Une tonalité se fait entendre.

Alerte ARTS dans la zone de couverture

Une tonalité se fait entendre, si programmée.

Alerte ARTS hors de la zone de couverture

Une tonalité se fait entendre. Le voyant DEL rouge clignote rapidement.



AVIS:

Pour obtenir des renseignements supplémentaires, adressez-vous à votre détaillant ou à votre administrateur de système.

Utilitaires

Ce chapitre décrit le fonctionnement des fonctions utilitaires disponibles sur votre radio.

Niveau de silencieux

Vous pouvez régler le niveau du silencieux de la radio de manière à filtrer les appels indésirables à faible intensité de signal ou les canaux caractérisés par un bruit de fond anormalement élevé.

Normal

Il s'agit de la valeur par défaut.

Serré

Ce filtre élimine les appels indésirables ou le bruit de fond. Cependant, les appels provenant d'emplacements distants risquent alors d'être également éliminés.

Configuration du niveau du silencieux

Suivez la procédure suivante pour configurer le niveau du silencieux de recherche de votre radio.

Appuyez sur la touche programmée **Silencieux**.

L'une des tonalités suivantes retentit :

Tonalité de réussite

La radio fonctionne en mode silencieux filtré.

Tonalité d'échec

La radio fonctionne en mode silencieux normal.

Niveaux de puissance

Vous pouvez personnaliser le niveau de puissance de votre radio en réglant celui-ci à Haut ou Bas pour chaque canal.

Haute

Ce réglage permet la communication avec des radios considérablement éloignées.

Faible

Ce réglage permet la communication avec des radios situées à proximité.

Configuration de la puissance

Suivez la procédure suivante pour configurer la puissance de votre radio.

Appuyez sur la touche programmée **Niveau de puissance**.

En cas de réussite :

- Une tonalité de réussite se fait entendre.
- La puissance de transmission de la radio est réglée à Basse.

En cas d'échec :

- Une tonalité d'échec se fait entendre.
- La puissance de transmission de la radio est réglée à Élevée.

Transmission vocale

La transmission vocale (VOX) vous permet d'établir une communication vocale en mode mains libres sur un canal programmé. La radio transmet automatiquement, pendant une période programmée, dès que le microphone de l'accessoire VOX détecte une voix.

Vous pouvez activer ou désactiver la fonction VOX en procédant de l'une ou l'autre des manières suivantes :

- Éteignez la radio, puis rallumez-la pour activer la fonction VOX.

- Appuyez sur le bouton **PTT** pendant que la radio fonctionne pour désactiver la fonction VOX.



AVIS:

L'activation ou la désactivation de cette fonction est limitée aux radios sur lesquelles la fonction associée est activée. Pour obtenir des renseignements supplémentaires, adressez-vous à votre détaillant ou à votre administrateur de système.

Activation ou désactivation de l'émission commandée par la voix (VOX)

Suivez la procédure suivante pour activer ou désactiver le VOX sur votre radio.

Appuyez sur la touche programmée VOX pour activer ou désactiver la fonction.

Activation ou désactivation des sonneries et alertes de la radio

Vous pouvez activer ou désactiver toutes les tonalités et alertes, si nécessaire, à l'exception de la tonalité d'alerte entrante. Suivez la procédure suivante pour activer ou désactiver les sonneries et les alertes sur votre radio.

Appuyez sur le bouton programmé Toutes Tnlés/
Avert.

En cas de réussite :

- Une tonalité de réussite se fait entendre.
- Toutes les tonalités et alertes sont activées.

En cas d'échec :

- Une tonalité d'échec se fait entendre.
- Toutes les tonalités et alertes sont désactivées.

Vérification de la charge de la batterie

Suivez la procédure suivante pour modifier vérifiez le niveau de charge de la batterie.

1 Appuyez sur la touche **Activé/désactivé/Infos**.

2 Appuyez sur la touche **Marche/Arrêt/Info**.

L'un des événements suivants survient :

- Le voyant DEL passe au jaune continu pour indiquer une charge moyenne de la batterie.
- Le voyant DEL passe au vert continu pour indiquer une charge pleine de la batterie.
- Le voyant DEL clignote en rouge pour indiquer une faible charge de la batterie.

Affichage des valeurs RSSI (indicateur d'intensité de réception du signal)

Suivez la procédure suivant pour afficher les valeurs RSSI sur votre radio.

Appuyez sur la touche **Activé/désactivé/Infos**.

L'écran affiche les valeurs RSSI courantes.

Activation ou désactivation de l'assistance parlée

Cette fonction permet à la radio de confirmer vocalement le code ou le nom de la zone ou du canal que l'utilisateur vient d'entrer ou la touche programmable sur laquelle il vient d'appuyer.

L'assistance parlée peut être personnalisée en fonction des exigences du client. Suivez la procédure suivante pour activer ou désactiver l'assistance parlée de votre radio.

Appuyez sur la touche programmée **Assistance parlée**.

En cas de réussite :

- Une tonalité de réussite se fait entendre.
- Toutes les tonalités et alertes sont activées.

En cas d'échec :

- Une tonalité d'échec se fait entendre.
 - Toutes les tonalités et alertes sont désactivées.
-

Activer ou désactiver l'amélioration de la vibration

Vous pouvez activer cette fonction lorsque vous parlez une langue qui contient beaucoup de consonnes vibrantes alvéolaires (« R » roulés). Suivez la procédure pour activer ou désactiver l'amélioration de la vibration sur votre radio.

Appuyez sur la touche programmée **Amélioration de la vibration**. Appuyez sur le **bouton de volume** vers le haut ou vers le bas pour activer ou désactiver.

- Si la fonction **Amélioration de la vibration** est activée :
 - Une tonalité de réussite se fait entendre.
 - L'écran affiche un bref avis de réussite.
 - Si la fonction **Amélioration de la vibration** est désactivée :
 - Une tonalité d'échec se fait entendre.
 - L'écran affiche un bref avis d'échec.
-

Liste des accessoires approuvés

Motorola Solutions fournit une liste d'accessoires pour améliorer la productivité de votre radio.

Antenne

- Antenne tronquée 5 cm, VHF, 136 à 144 MHz (PMAD4144_)
- Antenne tronquée 5 cm, VHF, 144 à 156 MHz (PMAD4145_)
- Antenne tronquée 5 cm, VHF, 156 à 174 MHz (PMAD4146_)
- Antenne fouet 9 cm, VHF, 136 à 144 MHz (PMAD4154_)
- Antenne fouet 9 cm, VHF, 144 à 156 MHz (PMAD4155_)
- Antenne fouet 9 cm, VHF, 156 à 174 MHz (PMAD4156_)
- Antenne tronquée 4,5 cm, UHF, 403 à 425 MHz (PMAE4093_)

- Antenne tronquée 4,5 cm, UHF, 420 à 445 MHz (PMAE4094_)
- Antenne tronquée 4,5 cm, UHF, 435 à 470 MHz (PMAE4095_)

Batteries

- Batterie au lithium-ion, 2 300 mAh BT100x (PMNN4468_)

Accessoires de transport

- Bracelet en nylon (PMLN6074_)
- Dragonne à déclenchement rapide flexible (PMLN7076_)
- Pince de ceinture à pivot robuste (PMLN7128_)
- Gaine de transport à pivot (PMLN7190_)

Chargeurs

- Chargeur multi-unités standard (PMLN7093_)
- Chargeur simple standard (PMLN7094_)
- Chargeur multi-unités standard, prise É.-U./AN (PMLN7101_)
- Chargeur simple standard, prise É.-U./AN (PMLN7109_)

- Bloc d'alimentation micro USB, 5 V 1 A, prise É.-U./AN (25009298001)

Écouteurs et oreillettes

- Écouteur-bouton avec microphone et bouton PTT en ligne, Mag One (PMLN7156_)
- 2 fils avec tube transparent, noir (PMLN7157_)
- Oreillette de surveillance 1 fil avec micro et bouton PTT en ligne (PMLN7158_)
- Style en D ajustable avec microphone en ligne et bouton PTT (PMLN7159_)
- Oreillette pivotante, micro et bouton PTT en ligne (PMLN7189_)
- Tube acoustique transparent (RLN6242_)
- Écouteurs en mousse jaune pour bruit élevé (5080384F72)

Divers

- Couvercle de batterie (PMLN7074_)

Garantie des batteries et des chargeurs

Garantie de fabrication

En vertu de la garantie de fabrication, le produit est garanti contre tout défaut de fabrication dans des conditions normales d'utilisation et d'entretien.

| | |
|---|---------|
| Batteries série SL | 12 mois |
| Chargeurs (individuels et multi-unités, sans affichage) | 12 mois |

La garantie de capacité

La garantie de capacité assure une capacité égale à 80 % de la capacité nominale pendant la durée de la garantie.

| | |
|-----------------------------------|---------|
| Batteries au lithium-ion (Li-ion) | 12 mois |
|-----------------------------------|---------|

Garantie limitée

PRODUITS DE COMMUNICATIONS MOTOROLA SOLUTIONS

I. PROTECTION ASSURÉE PAR LA PRÉSENTE GARANTIE ET DURÉE DE CELLE-CI :

Motorola Solutions Inc. (« Motorola Solutions ») garantit les produits de télécommunications identifiés ci-dessous (le « Produit ») fabriqués par Motorola Solutions contre tout défaut de matériel ou de fabrication dans des conditions normales d'utilisation et d'entretien, pour une période suivant la date d'achat, tel qu'il est stipulé ci-dessous :

| | |
|--------------------------|--------------|
| Radios portatives | Deux (2) ans |
| Accessoires des produits | Un (1) an |

À sa discrétion, Motorola Solutions réparera sans frais le produit (avec des pièces neuves ou remises à neuf), le remplacera (par un produit neuf ou remis à neuf) ou

remboursera le prix d'achat du produit durant la période de garantie, à condition que le produit soit retourné au lieu d'achat conformément aux modalités de la présente garantie. Les pièces et les cartes remplacées sont garanties pour le reste de la période de garantie d'origine. Toute pièce remplacée du produit devient la propriété de Motorola Solutions.

Cette garantie limitée expresse est accordée par Motorola Solutions à l'acheteur ou à l'utilisateur final d'origine seulement, et ne peut être ni transférée ni cédée à un tiers. La présente garantie constitue la garantie complète du produit fabriqué par Motorola Solutions. Motorola Solutions n'assume aucune obligation ni responsabilité pour quelconques ajout ou modification apportés à la présente garantie, à moins d'être en présence d'un document écrit signé par un cadre supérieur de Motorola Solutions.

Sauf dans le cadre d'une entente distincte conclue entre Motorola Solutions et l'acheteur ou l'utilisateur final d'origine, Motorola Solutions ne garantit pas l'installation, l'entretien, ni la réparation du produit.

Motorola Solutions se dégage de toute responsabilité à l'égard de tout équipement ou accessoire qui n'est pas fourni par Motorola Solutions et qui est branché sur le produit ou utilisé conjointement avec celui-ci, ainsi qu'à l'égard du fonctionnement du produit utilisé conjointement

avec tout équipement ou accessoire, et tous les équipements de cette nature sont expressément exclus de la présente garantie. Compte tenu du caractère unique de chaque système pouvant utiliser le produit, Motorola Solutions se dégage de toute responsabilité à l'égard de la portée, de la diffusion et du fonctionnement du système.

II. CONDITIONS GÉNÉRALES

La présente garantie précise l'entière responsabilité de Motorola Solutions à l'égard du produit. À la discrétion de Motorola Solutions, la réparation du produit, son remplacement ou le remboursement de son prix d'achat constituent le seul recours. CETTE GARANTIE REMPLACE TOUTE AUTRE GARANTIE EXPRESSE. TOUTES LES GARANTIES IMPLICITES, COMPRENANT, SANS LIMITATION, LES GARANTIES IMPLICITES DE QUALITÉ MARCHANDE ET D'ADAPTATION À UN USAGE PARTICULIER, SONT LIMITÉES À LA PÉRIODE DÉFINIE PAR CETTE GARANTIE LIMITÉE. DANS LA MESURE AUTORISÉE PAR LA LOI, MOTOROLA SOLUTIONS NE POURRA EN AUCUN CAS ÊTRE TENUE RESPONSABLE DE DOMMAGES DONT LA VALEUR DÉPASSE LE PRIX D'ACHAT DU PRODUIT, NI À L'ÉGARD DES PERTES DE JOUISSANCE, DES PERTES DE TEMPS, DES DÉRANGEMENTS, DES

PERTES COMMERCIALES, DES PERTES DE PROFIT OU D'ÉCONOMIES, NI RELATIVEMENT À TOUT AUTRE DOMMAGE ACCESSOIRE, SPÉCIAL OU INDIRECT RÉSULTANT DE L'UTILISATION OU DE L'INCAPACITÉ D'UTILISER CE PRODUIT.

III. DROITS PRÉVUS PAR LES LOIS PROVINCIALES :

CERTAINES PROVINCES NE PERMETTENT AUCUNE EXCLUSION NI LIMITATION QUANT AUX DOMMAGES CONSÉCUTIFS OU INDIRECTS, NI AUCUNE LIMITE SUR LA DURÉE D'UNE GARANTIE IMPLICITE, DE SORTE QUE LES LIMITES OU EXCLUSIONS MENTIONNÉES PLUS HAUT PEUVENT NE PAS S'APPLIQUER DANS VOTRE CAS.

La présente garantie confère des droits juridiques précis et il est possible que vous jouissiez d'autres droits, selon votre province de résidence.

IV. ENTRETIEN COUVERT PAR LA GARANTIE

Pour que la réparation soit couverte par la garantie, vous devez fournir une preuve d'achat (portant la date d'achat et

le numéro de série du Produit). De plus, vous devez livrer ou expédier le Produit, en payant d'avance les frais de transport et d'assurance, à un centre de service homologué. Les réparations sous garantie seront effectuées par Motorola Solutions à l'un de ses centres de service autorisés. Dans certains cas, il est plus facile d'obtenir les réparations couvertes par la garantie en s'adressant d'abord à l'entreprise qui vous a vendu le produit (p. ex. le détaillant ou votre fournisseur de services de télécommunication). Vous pouvez également appeler Motorola Solutions au numéro 1 800 927-2744.

V. CE QUI N'EST PAS COUVERT PAR CETTE GARANTIE

- 1 Utilisation du produit autrement que dans des conditions normales et habituelles.
- 2 Mauvaise utilisation, accident, négligence ou exposition à des liquides.
- 3 Pannes ou dommages résultants de tests, modes opératoires, maintenance, installation, modifications ou réglages inadaptés.
- 4 Dommage ou bris des antennes, sauf si causé directement par un défaut de fabrication ou de main-d'œuvre.

- 5 Un Produit soumis à des modifications, des réparations ou un démontage non autorisés (y compris, sans s'y limiter, l'ajout au Produit d'un équipement quelconque non fourni par Motorola Solutions) et qui ont un effet négatif sur le rendement du Produit ou qui nuisent à l'inspection ou à l'essai normal sous garantie du Produit par Motorola Solutions en cas de réclamation.
- 6 Tout produit dont le numéro de série a été retiré ou rendu illisible.
- 7 Batteries rechargeables si :
 - les protections étanches du boîtier sont brisées ou présentent des signes d'altération;
 - le dommage ou défaut a été provoqué par le chargement ou l'utilisation de la batterie dans des conditions ou avec des équipements autres que celles/ceux destiné (e) s au produit.
- 8 Coûts du fret à l'atelier de réparation.
- 9 Tout produit qui, à cause de modifications illégales ou interdites apportées au logiciel ou au micrologiciel du Produit, ne fonctionne pas conformément aux spécifications énoncées par Motorola Solutions ou sur l'étiquette de conformité de la FCC en vigueur pour ce Produit lorsque le Produit a été initialement distribué par Motorola Solutions.

- 10 Les égratignures et les autres dommages superficiels qui ne nuisent pas au fonctionnement du produit.
- 11 L'usure et le vieillissement normaux et habituels.

VI. DISPOSITIONS RELATIVES AUX BREVETS ET AUX LOGICIELS

Motorola Solutions défendra à ses frais toute poursuite menée en justice contre l'acheteur dans la mesure où la poursuite revendique que le produit ou certaines de ses pièces enfreignent un brevet des États-Unis et Motorola Solutions paiera les frais et dommages finalement accordés au détriment de l'acheteur dans toute poursuite judiciaire attribuable à une quelconque revendication de cette nature, une telle défense et un tel paiement étant soumis aux conditions suivantes :

- 1 Motorola Solutions doit être rapidement notifiée, par écrit, d'une telle réclamation par l'acheteur;
- 2 Motorola Solutions maîtrisera entièrement la défense de l'action juridique et toutes les négociations d'accord ou de compromis;
- 3 Si le produit ou les pièces doivent ou, de l'avis de Motorola Solutions, pourraient faire l'objet d'une poursuite pour contrefaçon d'un brevet américain ou

canadien, l'acheteur accordera le droit à Motorola Solutions, à la discrétion et aux frais de cette dernière, soit de procurer à l'acheteur le droit de continuer d'utiliser le produit ou les pièces, soit de remplacer ou de modifier ces derniers de manière à ce qu'ils n'enfreignent plus le brevet, soit d'accorder à l'acheteur un crédit équivalent à la valeur dépréciée du produit ou des pièces et d'accepter de reprendre ceux-ci. La dépréciation représentera un montant égal pour chaque année de durée de vie utile du produit ou des pièces, tel que déterminé par Motorola Solutions.

Motorola Solutions se dégage de toute responsabilité à l'égard de toute poursuite pour contrefaçon de brevet fondée sur une adaptation du produit ou des pièces mentionnées dans la présente à un logiciel, un appareil ou un équipement non fourni par Motorola Solutions. Motorola Solutions se dégage également de toute responsabilité à l'égard de tout équipement ou logiciel qui n'est pas fourni par Motorola Solutions et qui est rattaché au produit ou utilisé conjointement avec ce dernier. Ce qui précède énonce l'entière responsabilité de Motorola Solutions pour la contrefaçon de brevets relative au produit ou à toute pièce de ce dernier.

Les lois au Canada, aux États-Unis et dans d'autres pays protègent au nom de Motorola Solutions certains droits exclusifs visant les logiciels, comme ceux de reproduire

des copies et de distribuer des copies desdits logiciels Motorola Solutions. Les logiciels Motorola Solutions ne peuvent être utilisés qu'avec les produits à l'intérieur desquels ils étaient installés à l'origine. Il est interdit de remplacer, de copier, de distribuer, de modifier d'aucune façon et d'utiliser le logiciel à l'intérieur du produit en vue de fabriquer un quelconque produit dérivé. Aucune autre utilisation, y compris, sans s'y limiter, l'altération, la modification, la reproduction, la distribution ou l'ingénierie à rebours, d'un quelconque logiciel Motorola Solutions n'est permise. Aucune licence n'est accordée pour inférence, estoppel ou autre en vertu des droits de brevets ou des droits d'auteur de Motorola Solutions ou de tiers.

VII. LOI APPLICABLE

Cette garantie est régie par les lois de l'état de l'Illinois, É.-U.

www.motorolasolutions.com/mototrbo

Motorola Solutions, Inc.
500 W Monroe Street
Chicago, IL 60661 U.S.A.

MOTOROLA, MOTO, MOTOROLA SOLUTIONS and the Stylized M Logo are trademarks or registered trademarks of Motorola Trademark Holdings, LLC and are used under license. All other trademarks are the property of their respective owners. © 2014 and 2018 Motorola Solutions, Inc. All rights reserved.

